

SHARP®

AQUOS

液晶彩色电视机
使用说明书

LCD-80X8600A

HDMI®
HIGH-DEFINITION MULTIMEDIA INTERFACE

SD
CG

DOLBY
DIGITAL PLUS

dts
2.0 Channel

SHARP®

南京夏普电子有限公司
南京市经济技术开发区尧新路318号

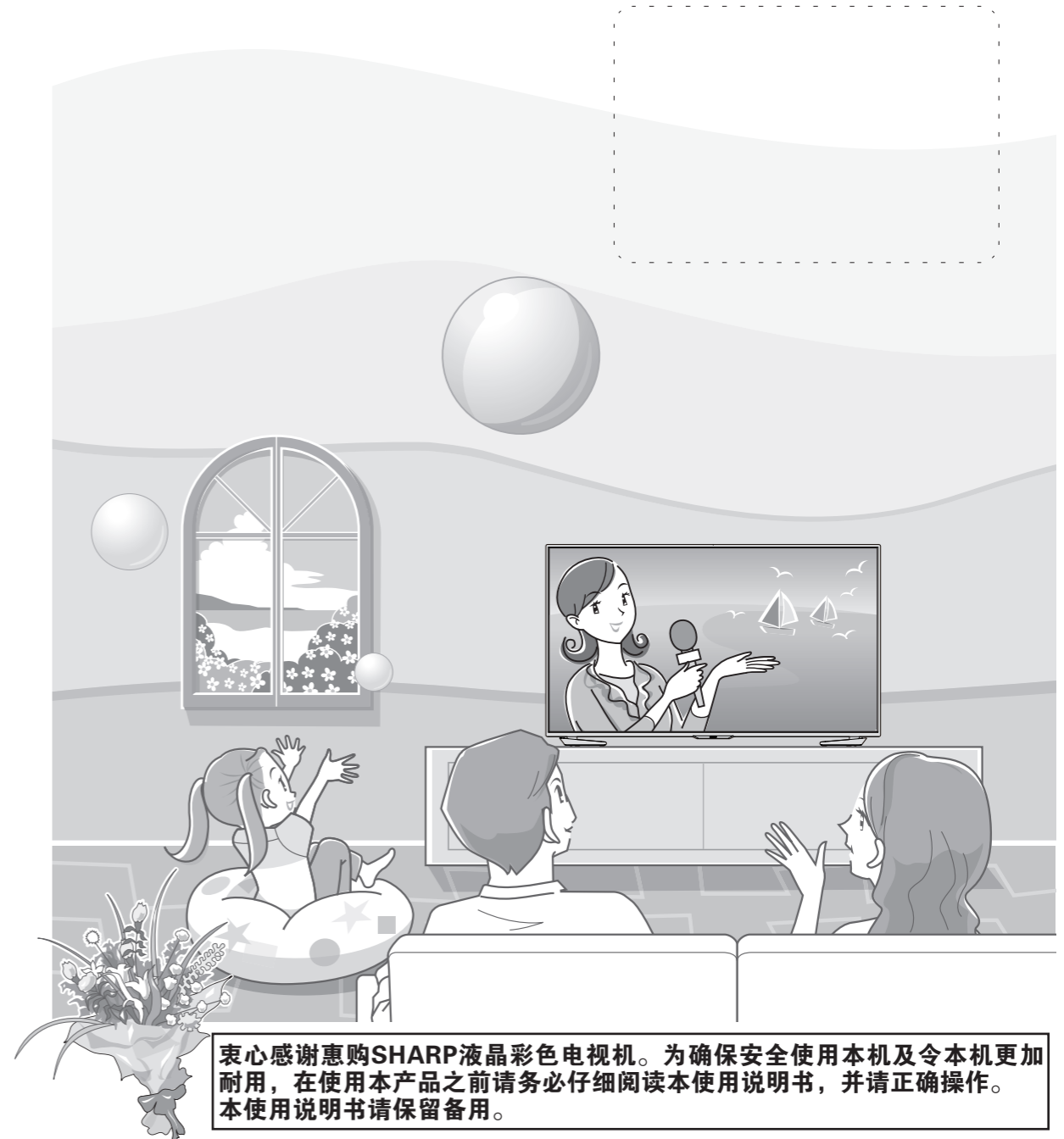

企业标准号:Q / 3201 XPD 177

TINS-G842WJZZ
17P03-CH-

衷心感谢惠购SHARP液晶彩色电视机。为确保安全使用本机及令本机更加耐用，在使用本产品之前请务必仔细阅读本使用说明书，并请正确操作。本使用说明书请保留备用。

使用说明书

亲爱的SHARP顾客

衷心感谢惠购SHARP液晶彩色电视机。为确保安全使用本机及令本机更加耐用，在使用本产品之前请务必仔细阅读关于安全的重要注意事项。

目录

引言

亲爱的 SHARP 顾客.....	1
目录.....	1
产品中有害物质的名称及含量.....	4
日常使用的注意事项.....	4
关于安全的重要注意事项.....	5
商标.....	7
声明.....	7
随机附件.....	8
可选附件.....	8

准备

安装底座.....	9
简易平台的制作方法.....	10
将电视机安装到墙壁上.....	11
壁挂件规格参数.....	11
部件名称.....	12
电视机（前视图）.....	12
电视机（后视图）.....	12
遥控器.....	13
电视机操作按键.....	14
匹配遥控器.....	14
在打开电源之前.....	15
连接外部设备.....	16
插入 SD/SDHC 存储卡.....	17
连接 USB 硬盘驱动器.....	17
连接到网络.....	17
装入电池.....	18
关于遥控器的注意事项.....	18
打开或关闭电视机.....	19
打开电视机.....	19
关闭电视机.....	19
用户向导.....	19

观看电视

菜单 - 乐主播.....	20
菜单 - 电子节目单.....	20
菜单 - 设置.....	20
基本.....	20
开机时显示.....	21
语言设置.....	21
城市设定.....	21
装饰灯.....	21
定时关机.....	21
无信号自动关机.....	21

观看电视 (续)

基本设置全部恢复默认	21
主页	22
智能界面设置	22
主题设置	22
墙纸	22
图像	22
图像模式	22
显示比例	23
智能图像增强	23
节能模式	23
智能对比度增强	23
流畅平滑	23
图像设置全部恢复默认	24
声音	24
声音模式	24
自动音量控制	24
虚拟环绕音	24
声音优化模式	24
声音设置全部恢复默认	24
频道	25
自动搜台	25
手动搜台 (当接收到数字电视信号时)	25
手动搜台 (当接收到模拟电视信号时)	25
更新搜台 (当接收到模拟电视信号时)	25
频道列表	25
3D 模式	26
网络与蓝牙	26
应用管理	26
系统	26
系统信息	26
法律信息	26
检测新版本	26
系统还原	26
账号	26

网络设置

连接到网络	27
有线安装准备	27
无线安装准备	27
网络设置	27
蓝牙	28

智能功能介绍

多屏滑动界面	29
在线视频主页面	29
应用界面	29
电视 / 信源界面	30
智能升级卡界面	30
输入文字	30
如何进行支付	30

观看3D影像

3D和2D图像的显示格式	31
3D眼镜的准备	32
附随3D眼镜及其附件	32

观看 3D 影像 (续)

部件名称.....	32
安装镜腿.....	32
安装电池.....	32
使用3D眼镜.....	33
配对3D眼镜.....	33
打开或关闭电源.....	33
2D和3D模式之间切换.....	34
3D眼镜的使用范围.....	34
3D模式.....	34
3D景深.....	34
3D视角.....	34
3D转2D.....	34
左右置换.....	35
规格-3D眼镜.....	35

其他有用功能

连接 USB 设备.....	36
选择要播放的文件.....	36
播放 USB 存储设备中的文件.....	36
本地图片.....	36
本地音乐.....	37
本地视频.....	37
USB 模式下兼容的文件列表.....	38

附录

故障分析.....	40
故障分析 - 3D 图像.....	41
夏普牌液晶彩色电视机规格.....	42
轮廓图.....	43

产品中有害物质的名称及含量

产品中有害物质的名称及含量			有害物质					
部件名称			铅(Pb)	汞(Hg)	镉(Cd)	六价铬(Cr(VI))	多溴联苯(PBB)	多溴二苯醚(PBDE)
3D眼镜			○	○	○	○	○	○
3D眼镜用电池			○	○	○	○	○	○
印刷电路板			×	○	○	○	○	○
机壳			○	○	○	○	○	○
显示器面板			○	○	○	○	○	○
底座			○	○	○	○	○	○
扬声器			○	○	○	○	○	○
配件	遥控器	印刷电路板	×	○	○	○	○	○
		其余部件	○	○	○	○	○	○
	遥控器以外的配件		○	○	○	○	○	○

本表格依据SJ/T 11364的规定编制。
 ○:表示该有害物质在该部件所有均质材料中的含量均在GB/T 26572规定的限量要求以下。
 ×:表示该有害物质至少在该部件的某一均质材料中的含量超出GB/T 26572规定的限量要求。

本表中以「×」所表示的物质,属于「欧盟2011年7月ROHS指令」中指出的以现在的科学观点来看该物质的去除或替代在技术上尚未成熟且经济上无法实现。

环保使用期限:

 本标志中的年数,是根据SJ/T 11364「电子电气产品有害物质限制使用标识要求」,适用于在中华人民共和国(除台湾、香港和澳门外)生产或进口的电子电气产品的「环保使用期限」。

在遵守使用说明书中记载的有关本产品安全和使用上的注意事项、且没有其他法律、规定的免责事由的情况下,在从生产日开始的上述年限内,产品中的有害物质不会发生外泄或突变,使用该产品不会对环境造成严重污染或对使用者人身、财产造成严重损害。

「环保使用期限」不是安全使用期限。尤其不同于基于电气性能安全、电磁安全等因素而被限定的使用期限。产品在适当地使用后予以废弃时,希望依照有关电子电气产品的回收或再利用的法律或规定进行处理。

注):该年限为「环保使用期限」,不是产品的质量保证期限。
 电池等附属品和产品一同包装的,产品和附属品的环保使用期限可能不同。

日常使用的注意事项

请遵守以下事项

外壳的保养方法

- 清洁外壳的时候,请用柔软的布(棉、绒等质料)轻轻地擦拭。请不要使用附有化学成分的干、湿抹布,因为这样会导致外壳本体成分的变质或裂开。
- 请注意不要使用质地坚硬的布来擦拭,或擦拭时过于用力,这样会导致外壳表面划伤。
- 外壳不洁的时候,可使用柔软的布(棉、绒等质料)浸取少量稀释过的中性洗剂,拧干后擦拭,然后再用柔软的干布擦干。
- 由于外壳为塑胶制品,汽油、酒精、稀释剂类的溶剂会导致其变质,或涂料脱落,所以请不要使用此类溶剂来清洁外壳。
- 由于塑胶中含有塑化剂,与某些物质接触会出现变质、涂料脱落等状况,所以请远离杀虫剂等挥发性物质。另外,请不要与橡胶和树脂类制品长期接触。

屏幕的保养方法

- 在开始清洁屏幕之前,请务必关闭电视机电源,并将电源插头从插座中拔出。
- 清洁屏幕时,请使用柔软的干布(棉、绒等质料)来轻轻擦拭屏幕表面。为了保护屏幕,请不要使用不干净的布、清洗剂、或附有化学成分的干、湿抹布等物品来擦拭,因为这样会造成显示屏表面的剥落。
- 请注意不要使用质地坚硬的布来擦拭,或擦拭时过于用力,这样会导致显示屏表面划伤。
- 屏幕不洁的时候,可以用柔软的布(棉、绒等质料)稍微用水打湿后,轻轻地擦拭。(擦拭时不可过于用力,以免造成显示屏表面划伤。)
- 如果液晶显示屏表面粘上了灰尘,请使用市面有售的除尘刷(除静电刷)来清洁。

关于安全的重要注意事项（本机不得受水滴或水溅）

- 清扫 — 在清扫本机之前，务必先将交流电源线插头从交流电源插座中拔出。用干干的湿布将本机擦拭干净。请勿使用酒精清洁剂、喷雾清洁剂或化学布料清洁，因为这类材质可能会对产品造成损害。



- 水和潮湿 — 不要在近水之处使用本机，例如在靠近洗澡盆、洗脸盆、厨房洗涤槽、洗衣盆、游泳池等，也不要潮湿的地下室中使用。



- 请勿在本机之上放置花瓶或其他盛水的容器，或将本机防置在空调、加湿器等电器下面。若有水滴溅到本机之上，就可能引起火灾或触电。



- 台座 — 不要将本机放置于不稳定的推车、台座、三脚架或桌面上。不稳固的基座可能会使本机掉落，导致严重的人身伤害、以及产品损坏。请仅使用本制造商所推荐或与本产品配套出售的推车、台座、三脚架、托架、或桌子。将本机安装于墙上时，请务必遵照本制造商的指示，而且只可以使用本制造商所推荐的安装器材。



- 将本机放置于推车上搬运时，必须小心注意安全。急停、用力过度、地面不平等，都会导致本机从推车上掉落。



- 通风 — 本机外壳上的散热孔与其他开口之处，用于散热通风。请勿堵塞这些散热孔或开口之处，通风散热不良会使本机过热、缩短本机的使用寿命。请勿将本机置于卧床、沙发、地毯、或其他类似物品之上，因为这些物品会堵塞散热通风孔。本产品之设计不适用于嵌入式安装，所以不要将本机置于像书柜、机架等封闭之处，除非提供合适的通风或遵照本制造商的专门指示说明。

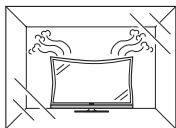

- 本机如果不慎摔落，外壳破损，请务必关闭本机电源，并拔出插头。如果继续使用，会有火灾和触电的隐患，请与销售商联络。



- 请不要打开后壳改造电路。内部存在高电压，会引起触电伤害。如果需要检修，请联系销售商。



- 本机所用之液晶显示屏是用玻璃制造的。因此，在受到强力撞击或被尖锐物刻划时会损坏。万一液晶显示屏破碎，请小心不要受到碎玻璃的割伤。



- 热源 — 请勿让本机接近热源，如取暖器、加热器、火炉、或者其他任何会产生热力的东西（包括扩音机在内）。



- 为防止发生火灾，请勿将任何种类的蜡烛或火焰置于本机的顶部或其附近。

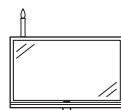

- 为了防止遭受起火或触电的危险，请勿将交流电源线置于本机或其他重物之下。



- 请勿在本机之上放置重物或攀爬于本机之上。这样做可能导致本机倾倒而造成伤害。特别要注意近旁的儿童和宠物。



- 搬运电视机之前，请先把插头拔出。如果不预先拔出，很容易拉伤电源线，产生触电隐患。



- 请留意清除附着在本机外壳散热孔上的灰尘，内部灰尘的清除请联系销售商。

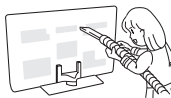

液晶显示屏是用非常高超的技术制造的，具有 24,883,200 个薄膜电晶体，能显示出精细的画面。由于像素数目极多，偶然也可能会有些无效的像素出现在屏幕上，看上去是固定不变的蓝色、绿色、或红色的亮点。请注意，这是属于产品规格范围之内，并不是故障。

在搬运电视机时的注意事项

- 在搬运电视机时，切勿握住显示屏搬运或使显示屏受到压力。在搬运本电视机时，无论何时都必须由两人以上用双手搬运 — 电视机的每一侧用一只手握住。

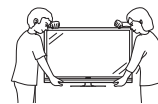

- 请勿长时间显示静止图像，这可能会导致残留图像。

- 请将本机安装于能将交流电源线容易从交流电源插座上拔出的地方。

注

- 以上均为示意图，以实物为准。

关于安全的重要注意事项（本机不得受水滴或水溅）

3D 眼镜

防止意外伤害

- 请将电池和包装袋等配件保持远离儿童，防止意外吞食。
 - 如果发生了儿童意外吞食的情况时，请立即就医。

请勿拆卸

- 请不要拆卸或改装 3D 眼镜。

纽扣电池注意事项

- 不要将电池暴露在如直射阳光，火等一些过热的环境中。
- 请使用相同或同等型号的电池来替换，替换不当可能会引起爆炸。
- 装入电池时，请注意不要将 (+) (-) 极性装反。不正确地操作可能会损坏电池或导致电池内部化学物质泄漏而引起火灾、人身伤害或毁坏。请按正确的方法装入电池（请参阅第 35 页和第 36 页）。

佩戴 3D 眼镜

- 防止眼镜跌落、遭受挤压或踩踏，这样将会导致镜片损坏，从而造成人身伤害。
- 儿童在使用本产品时，请特别注意。

使用 3D 眼镜

- 应限制佩戴 3D 眼镜的观看时间。安全声明规定最长的观看时间为 3 小时，任何时候不得超过一个节目的时长（包括中间休息）。
- 仅使用本电视机推荐的 3D 眼镜。
- 仅为所述之目的而使用 3D 眼镜。
- 佩戴着 3D 眼镜时请勿四处走动，周围环境变暗后，将有可能导致跌倒或其他导致人身伤害的意外情况。

3D 眼镜的保养方法

- 清洁前请去除眼镜布上的灰尘和脏污。眼镜布上的任何灰尘或脏污都有可能划伤眼镜。也不要使用苯或稀释剂之类的溶剂来清洁，这样有可能导致表面涂层脱落。
- 清洁眼镜时，请小心不要让水或其他液体弄到镜片上。
- 存放 3D 眼镜时，请注意远离潮湿和高温处。

观看 3D 影像

- 如果在观看 3D 影像时感到眩晕、恶心或其他任何不适，请立即停止使用，并让双眼得到休息。
- 不要使用破裂或损坏的 3D 眼镜。

远离热源

- 不要将 3D 眼镜置于火焰附近，或靠近热源或置于高湿度的区域。本产品可能因电池的引燃或爆炸而导致火灾或伤害。

商标

• 本产品已获 DTS (BVI) Limited 及其关联企业授权生产。DTS 及 DTS 标志或其组合均为 DTS (BVI) Limited 及其关联企业的注册商标。© 2014 DTS, Inc. 权利所有；侵害必究。

• 本产品经过杜比实验室的许可而制造。
杜比和双 D 符号是杜比实验室的注册商标。

• “HDMI”、HDMI 高清晰度多媒体接口以及 HDMI 标志是 HDMI Licensing Administrator, Inc. 在美国和其他国家的商标或注册商标。

SRRC SRRC 为国家无线电管理委员会，英文名称—State Radio Regulatory Commission of the People's Republic of China。本产品取得无线电型号核准认证。

• Wi-Fi CERTIFIED 徽标是 Wi-Fi 联盟的认证标志。

• SDHC 标志是 SD-3C, LLC 的商标。

• MPEG Layer-3 是获得 Fraunhofer IIS 和 Thomson 授权的音频编码技术。

声明

- 本使用说明书已进行过严格的校勘和核对，但因软件升级等因素，本公司不能保证用户实际操作与说明书描述完全一致。
- 本说明书中的插图和屏幕显示是以解释为目的，可能与实际操作略有差别，请以实际机器为准。
- 因为未经过严格测试，本公司不能保证其它非预装的操作系统或本说明书未明确表明支持的软件在本机上使用的兼容性、稳定性、可靠性和安全性，以及其它操作系统或软件不会对本产品原有性能、稳定性、可靠性和安全性产生影响，本公司也不提供其它操作系统下的驱动程序。这里“非预装的操作系统”包括预装操作系统的升级版本或先前版本或其修改版本以及其它与预装操作系统不同的操作系统。
- 由于国家法律法规、政策等原因，实际机器可能与说明书内容存在差异，请以实际机器为准。
- 使用本公司的本台设备可以获得第三方提供的内容和服务。通过本设备获得的内容和服务为第三方所有。因此，任何使用该第三方内容或服务的行为必须遵守内容或服务提供商的授权或使用条款。本公司对您违反授权或使用条款给自身或第三方造成的后果不承担任何责任。除非取得恰当的内容或服务提供商的特别授权，任何第三方服务和内容仅供个人及非商业用途使用；禁止通过任何方式对通过本设备取得的任何服务和内容进行修改、复制、分发、传播、展示、再现、上传、出版、授权、派生研发、转让或销售。
- 本公司对第三方内容及服务相关的客户服务不承担任何责任和义务。任何关于第三方内容和服務的问题、意见或服务咨询请直接联系第三方内容或服务提供商。
- 您可能因为各种非设备本身相关原因（包括但不限于电力故障，网络连接故障，未妥当设置您的设备等），无法通过本设备使用第三方内容或服务。本公司及其负责人、官员、雇员、代理、缔约方、关联企业均就此类问题（无论其原因及其是否可以避免）不承担任何责任和义务。
- 所有通过本设备获取的内容或服务都遵循“仅限当前现状 (as-is)”以及“仅限可获取 (as available)”的原则，本公司及其关联企业不以任何形式向您以明示或暗示方式就包括但不限于适销性，不侵权，适用于特定目的，合适，可用，精确，完整，安全，权益，有用，无过失，连续期间运行无故障，内容或服务的使用，以及内容或服务能够满足您的要求和期待，进行任何保证或承诺。
- 本公司并非第三方内容或服务提供商的代理人，对其作为或不作为，以及其提供的相关内容或服务不承担任何责任。
- 无论何种情况，本公司和 / 或其关联公司均不会对您或任何第三方的任何直接的，间接的，特殊的，偶然的，惩罚性的，结果性的或其他损失承担任何责任。不论该责任是基于合同，侵权，过失，违反保证，严格责任或者本公司和 / 或其关联公司是否已被告知此类损害的可能性。

随机附件

请确认如下附件随同本机附送。

<p>遥控器和说明页</p>	<p>“AA” 尺寸电池 (×2)</p>	<p>3D眼镜和电池 (×1)</p>	<p>交流电源线 (×1)</p>
 <p>装入电池使用 第 13 页</p>	 <p>第 18 页</p>	 <p>需安装镜腿和电池使用 第 32 页</p>	 <p>请务必使用随电视机装箱的交流电源线。</p>
<p>底座组件</p>			
 <p>“L” 底座 “R” 底座 底座支架 (×2) 螺钉 (×12)</p> <p>第 9 页</p>			
<p>天线隔离器</p>	<p>使用说明书</p>		<p>转换连接线</p>
 <p>第 15 页</p>			 <p>第 16 页</p>

可选附件

选购件如下所示。请到就近的商店购买。

- 可能会在不久的将来提供其他的另外购买的附件。当购买时，请阅读最新的兼容产品目录，并且检查是否与本电视机匹配。

部件名称	推荐型号	备注
3D 眼镜	夏普 AN-3DG50	不保证可兼容非推荐型号设备

准备

安装底座

- 安装底座时，需将电视机正面朝下平放在平台上。
- 在安装（或拆卸）底座之前，请将交流电源线从交流电源插座上拔下。
- 在执行操作之前，请在将放置电视机的地方铺设减震垫，以防电视机损坏。

警告

- **正确安装底座。**
- **请务必遵照说明进行安装。若底座安装不正确，则可能导致电视机倾倒。**

1

- ① 取下整机的中间上侧的泡沫，放置在室内较平坦区域，取出附件中标识“R”的底座支架，按照图示方法将支架插入泡沫中。

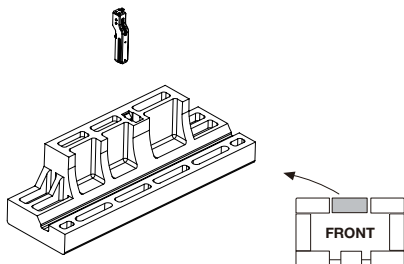

- ② 将附件中标识“R”的底座安装到泡沫中的底座支架上。将4枚螺丝钉插入到底座底部的4个螺丝孔中并拧紧。正确的安装方法是一只手牢牢的紧握底座，另一只手拧紧螺丝钉。

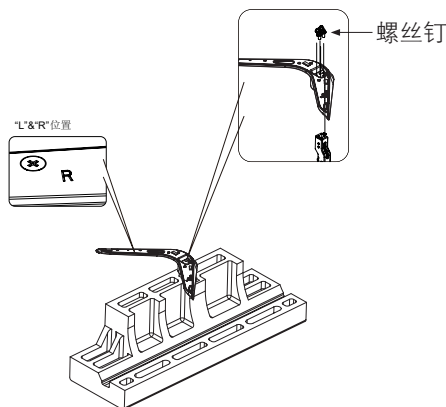

- ③ 按照①②所示步骤，安装另一侧底座“L”。

2

安装并固定底座组件

将电视机如图平放于软垫上，将底座金属支架插入电视机底部的凹槽内，请确保电视机本体下部的螺钉孔与底座支架上的螺钉孔同心。

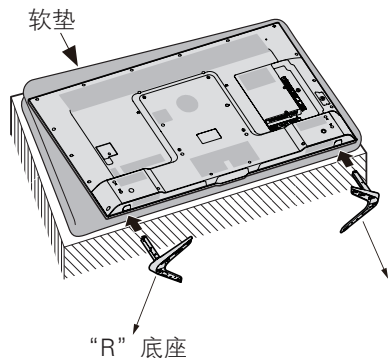

3

将剩余的4枚螺丝钉插入到电视机背面的4个螺丝孔中并拧紧。

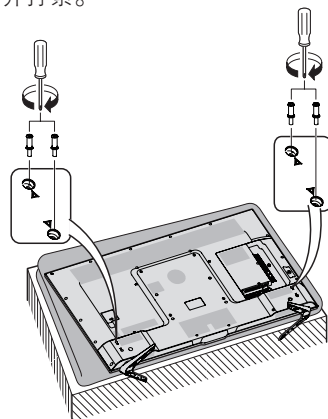

- 本示意图以LCD-70UD30A为例，实际螺丝钉规格以实际机器随机附件为主。

注

- 安装底座时，需将电视机平放，平放前先在桌上铺一层软垫。
- 若要拆卸底座，请以相反的次序执行步骤。
- 底座不能调节角度。
- 在安装过程中，请小心操作，以免您的手被电视机底部和地面夹到。

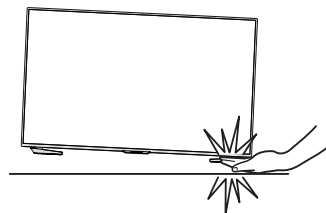

简易平台的制作方法

制作简易平台，要使用包装箱及其内部的3个泡沫，TOP-L、TOP-C、TOP-R。

- 1** 如下图所示，请取出顶面的3个泡沫，TOP-L、TOP-C及TOP-R。

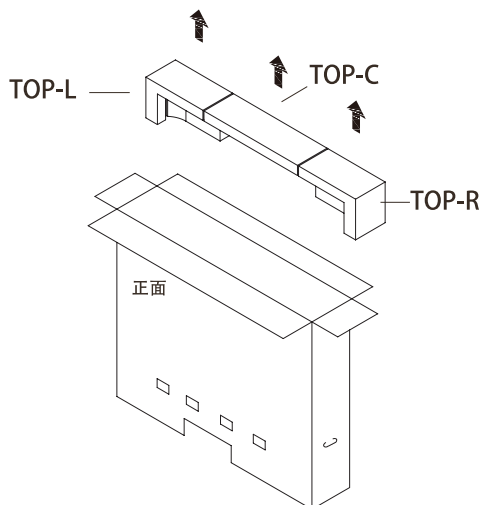

- 2** 按下图所示方法，请从侧面拆开包装箱。

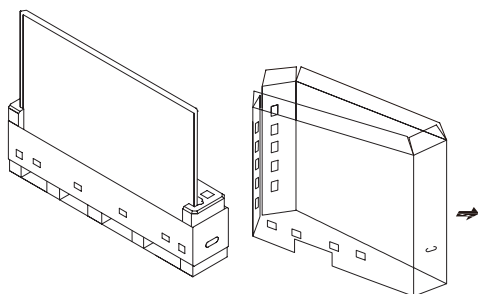

- 3**
- ① 如图A所示请将包装箱侧面重新扣好，正面向下放置。
 - ② 请将TOP-L，TOP-R分别装入包装箱的右边和左边（装入位置如图B所示）。
 - ③ 请将TOP-C装入包装箱（装入位置如图B所示），即完成了简易平台的制作。

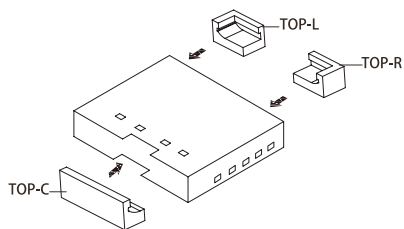

(图A)

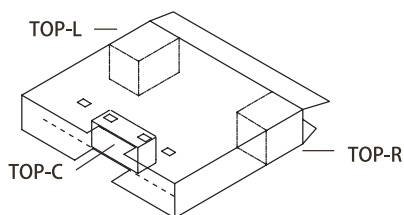

(图B)

注

- 简易平台制作完成后，请放置在平坦的地面上。
- 安装底座时，需将电视机正面朝下平放，平放前先在平台上铺设一层足够厚的软垫保护屏幕。
- 简易平台只是临时平台，请不要施加超过液晶电视重量的负荷。

准备

将电视机安装到墙壁上

您可以使用壁挂件（单独销售）将电视机安装到墙壁上，我们建议您在安装前联系技术支持人员以获得帮助。如果因为您个人原因选择自己安装壁挂件导致机器损坏或人员受伤，夏普不承担任何责任。

警告

- 请将壁挂件安装到垂直于地面的牢固的墙面上。如果您将电视机安装到天花板或其他倾斜的墙面，可能会造成其坠落导致严重的人身伤害。
- 如果您想将壁挂件安装到除水泥墙等牢固墙面外的其他墙面，请联系最近的零售商/客服以获得更多相关信息。安装时请务必由两人以上同时操作将电视机挂到墙上。

壁挂件规格参数

壁挂件标准尺寸如下图所示。

单位：毫米

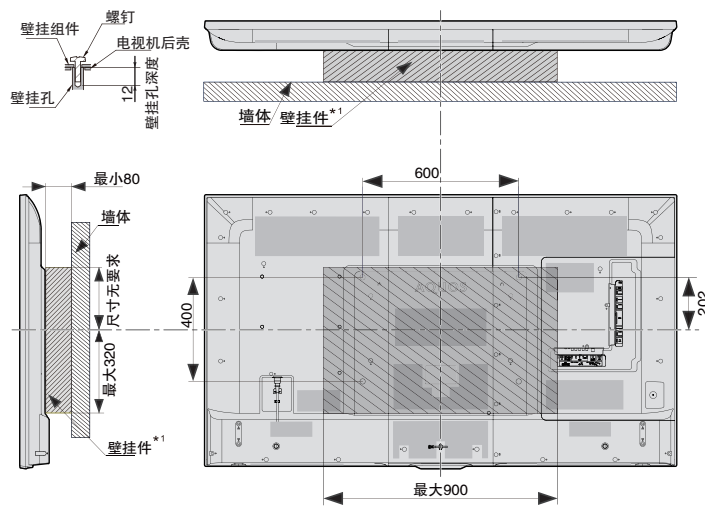

型号	LCD-80X8600A
壁挂孔距规格(mm)(A*B)	400 X 600
标准螺钉规格*2	M8 X 12
数量	4

*1 必须小于阴影区域。

*2 使用螺距为 1 的标准螺钉。

注

- 由于部分端子配置在电视机背面，壁挂前请确认在电视机与墙壁之间有足够的空间来安装连接线。
- 将电视机壁挂使用时，请移除不需要的线扣。
- 请勿使用非VESA标准的螺钉。
- 请勿使用长度长于标准规格的螺钉。螺钉过长有可能会造成电视机内部的损坏。
- 在紧固螺钉时请勿过度用力，这有可能损坏机器或造成电视机脱落，导致人员受伤。夏普公司对于此类事故不承担责任。
- 夏普公司对于客户使用非VESA标准的壁挂件、非指定壁挂件或没有按照产品安装说明操作导致的机器损坏或人身伤害不承担责任。



严禁在机器工作状态下安装壁挂件，这样有可能因为电击导致人身伤害。

部件名称

电视机 (前视图)

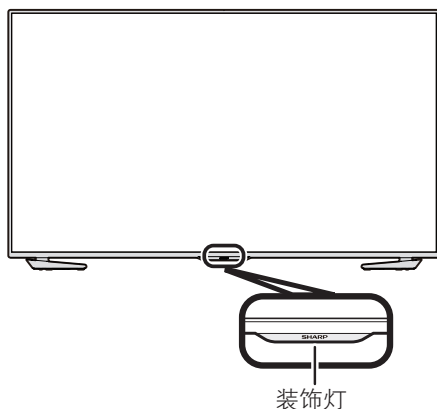

电视机 (后视图)

*1 请在麦克风话筒 (6.5mm 接口) 上使用“6.5 mm 转 3.5mm”音频转接插头或转换线后插入。
不支持 3.5mm 接口电脑麦克风话筒。

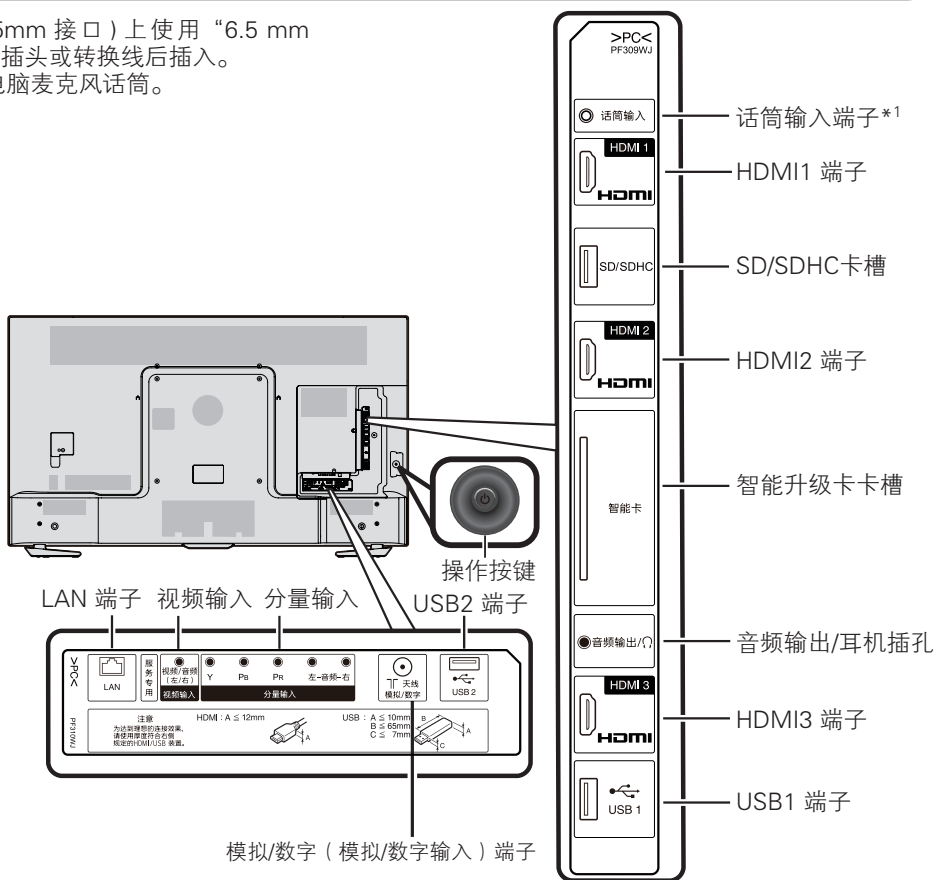

关于耳机插孔

- 请使用配备立体声小型插头 (直径3.5 mm) 的耳机。
- 不使用耳机时, 请将耳机插头拔出。
- 插入耳机后, 音箱就不会发出声音。

遥控器

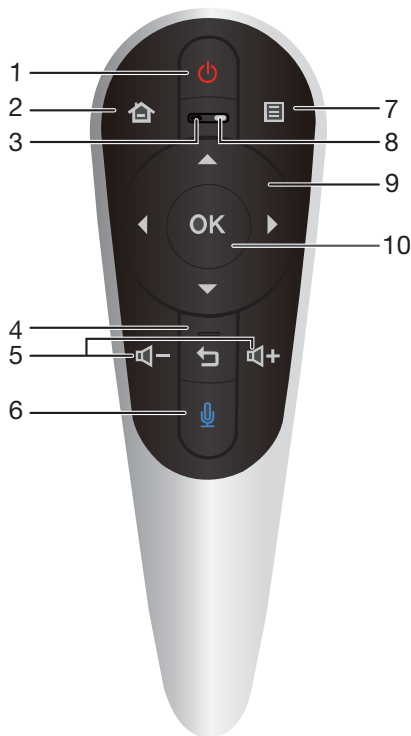

1 电源（待机 / 打开）

打开和关闭电视机。（请参阅第 19 页）

2 主页

进入智能电视的主页面。（请参阅第 29 页）

3 麦克风孔

遥控器麦克风孔。（请参阅第 14 页）

4 返回

菜单模式：返回到前一级菜单画面。
全屏电视模式：返回至电视 / 信源界面。

5 音量 +/-

设置音量。

6 语音

1) 在输入文字界面，长按语音键可启动语音信息采集输入文字功能。

2) 在其他支持语音功能的场景中，按下语音键可启动想妹功能。

（请参阅第 14 页的详细介绍）

注

• 根据情况不同，其他第三方应用可能不支持语音功能。

7 菜单

显示各功能模式的菜单。

8 遥控器指示灯

指示遥控器工作状态。

9 ▲/▼/◀/▶（游标）

选择所需的项目。

▲/▼

在观看模拟电视和数字电视输入源的节目时，按下 ▲/▼ 可切换频道。长按 ▲/▼ 可快速切换频道。

10 确定

确认进入或者执行当前选择的操作。

确定键的触摸功能

左右滑动：在智能界面的多屏幕之间切换，在列表页面快速翻页。

上下滑动：在设置菜单时，滑动可快速翻页。在全屏观看电视时，滑动可切换频道。

遥控器指示灯

指示灯	闪灯效果	指示状态	功能说明
绿灯	快速闪烁	提醒	遥控器匹配开始
	持续亮3秒	提醒	遥控器匹配成功
	常亮	提醒	遥控器语音功能开始
红灯	持续3秒慢闪	警告	遥控器电量不足。此时遥控器仍可使用
	持续3秒快闪	警告	遥控器电量严重不足。此时遥控器不可使用
绿灯，红灯	交替闪烁	提醒	解除现在的遥控器与电视机之间的配对，此时新遥控器可与电视进行配对。

注

- 使用机顶盒观看电视时，请使用机顶盒的遥控器。
- 选择不同的输入模式时，电视设置菜单中可选的项目可能会有不同。但是其操作过程是一样的。
- 使用说明书中的画面是用于进行解释的（有些可能经过放大或裁剪），可能会与实际画面稍有不同。

■ 遥控器的体感功能

智能遥控器内置陀螺仪传感器，可实现电视机对遥控器的动作感应控制。

此功能可让您实现空鼠功能和体验体感游戏等操作。

■ 遥控器空鼠功能

遥控器带有空鼠功能，您可以像使用电脑上的鼠标一样，通过操作遥控器来移动屏幕上的光标选择所需的项目，按下 **OK** 后进入。

- 当空鼠功能休眠时，轻晃遥控器可以重新启动空鼠功能。

■ 遥控器的语音交互功能

智能遥控器内置高灵敏度麦克风，可实现人机语音交互功能，让您更加便捷舒适地与智能电视交流。

按下遥控器的语音按键进入语音助手想妹界面。

长按遥控器的语音键输入语音信息，想妹为您提供视频点播、打开应用、操控电视等内容，同时还可与您进行交流。

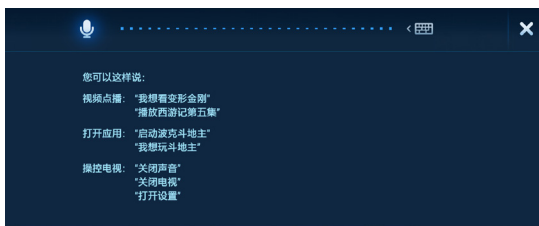

📌 注

- 想妹功能仅在电视连接互联网的情况下可用。

电视机操作按键

您也可以使用电视机上的操作按键来进行电视设置。

(电视机的操作按键位置请参阅第15页的电视机后视图。)



按键动作	功能
确定	电视关机状态下：开机
左/右	音量 减/加
上/下	频道 加/减
长按确认	电视机开机状态下：调出菜单（匹配遥控器/关机） (遥控器配对请参阅本页。)

匹配遥控器

本机附送的遥控器在出厂前已经与电视匹配，可以直接使用。您如果发现遥控器无法正常操控电视或更换了新的遥控器时，请按照下面方法对遥控器与电视进行匹配。

- 1 长按电视机操作按键，显示“匹配遥控器”、“关机”菜单画面。
- 2 使用电视机背部摇杆，选择“匹配遥控器”，然后按下电视机操作按键。
- 3 将遥控器放在距离电视机20厘米以内。再按下遥控器上的 **OK** 和 **电源**，直到遥控器红绿灯交替闪烁。
- 4 再次按下**OK**，直到界面提示匹配成功。

📌 注

- 如果电视机端没有遥控器配对信息时，电视机会自动显示“匹配遥控器”界面。按下遥控器上的 **OK** 和 **电源**，遥控器会红绿灯交替闪烁，待闪烁停止后，再次按下**OK**，直到界面提示匹配成功。
- 若遥控器匹配不成功，请再一次尝试或与客服支持中心联系。

在打开电源之前

设置电视机位置之说明

- 勿使电视机受到阳光直射，并将其置于通风良好之处。
- 请将电视机置于水平的地方。
- 在连接交流电源线之前，请勿打开电视机的电源。
- 若本机外壳上贴有保护膜，为了确保正常使用本机，请在使用前将其去除。

1 连接天线

为了能尽情享受清晰的电视图像，请使用室外电视天线。图 1 是关于同轴连接线的连接方法之简要说明。

2 连接外部设备

关于连接录影机和 DVD 影碟机等外部设备，请参阅第 16 页到第 17 页。

3 连接交流电源线

图 2 是交流电源线的连接方法之简单说明。

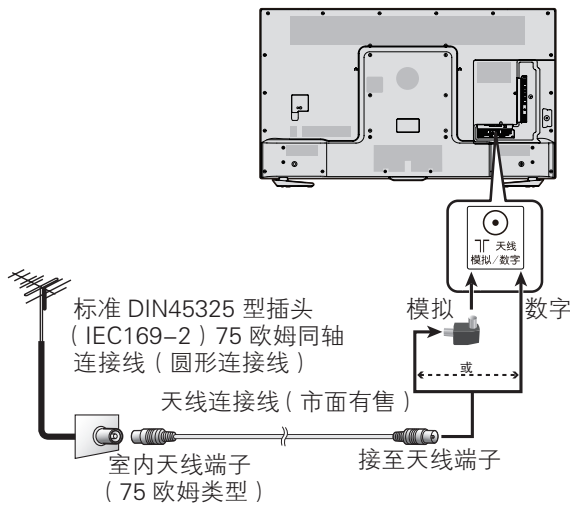

(图 1)

电视机 (后视图)

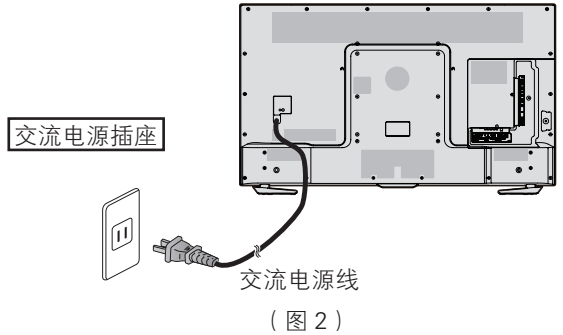

- 请将电视机置于靠近交流电源插座之处，并确保电源插头便于插拔。
- 如长期不使用本电视机，请将交流电源线从交流电源插座中拔出。

警告

- 接入本设备的有线网络天线必须与保护接地隔离，否则可能会引起着火等危险！
- 为了防止遭受电击的危险，在连接着电源线时，请不要触碰接线任何未经绝缘的部分。

准备

连接外部设备

可将许多类型的外部设备连接到电视机上，如数字电视机机顶盒、录影机、游戏机、摄录机、DVD影碟机和电脑等。要观看外接源的图像，请按遥控器上的**主页**进入多屏滑动界面，左右触摸滑动遥控器的**OK**进入电视/信源界面，用鼠标光标选择想要的输入源按下**OK**进入。

- 使用电视机机顶盒观看电视机节目时，请使用机顶盒遥控器切换频道。

警告

- 为保护所有的设备，在连接数字电视机机顶盒、录影机、游戏机、摄录机、影碟机、电脑或其他设备之前，请务必先关闭电视机的电源。
- 在进行连接之前，请仔细阅读有关的使用说明书（录影机、DVD影碟机等）。

当使用HDMI（高清晰度多媒体接口）连接时（市面有售）

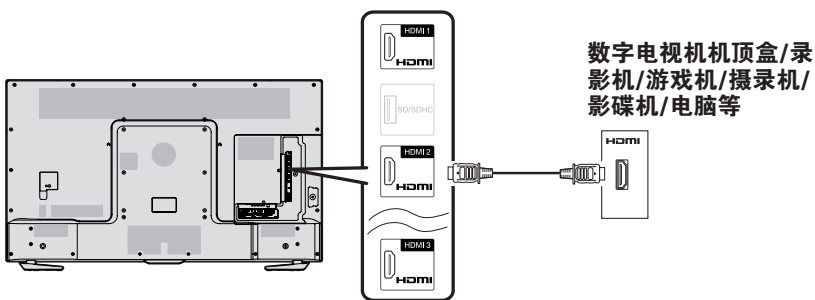

当使用分量连接线时（市面有售）

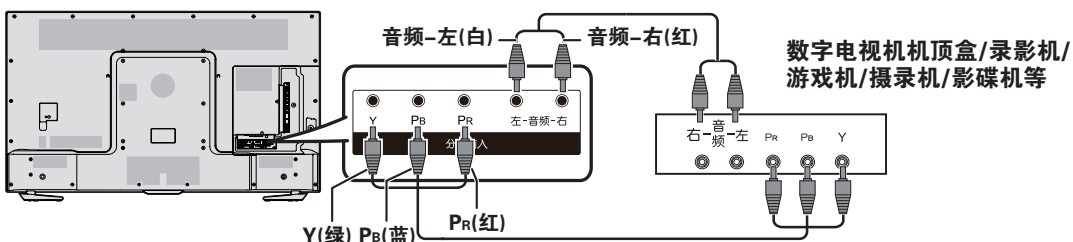

注

- 请按颜色插入各个端子。

当使用视频连接线时（市面有售）

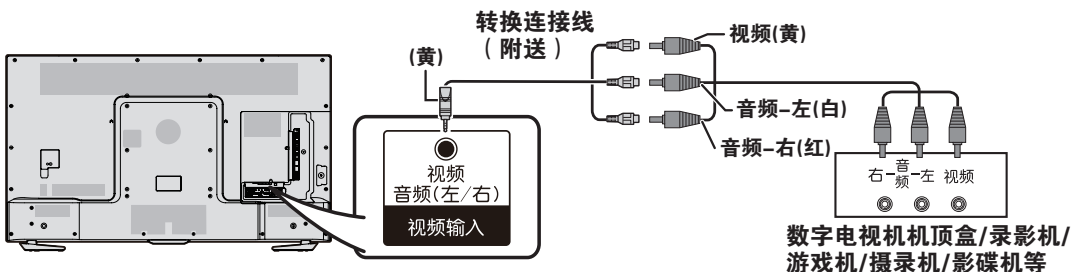

注

- 请按颜色插入各个端子。

连接外部设备（续）

插入SD/SDHC存储卡

可访问、读取SD/SDHC存储卡中应用、视频、音乐和图片等文件。

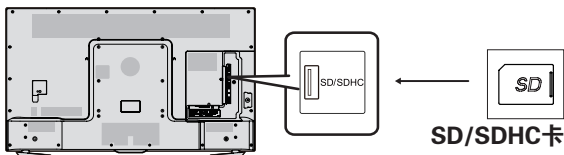

注

- 本产品支持最大不超过32GB，请您尽量选用速度大于Class4的存储卡以保证更快的读写速度，进而保证系统性能。
- SD/SDHC卡需要在关闭电视后，再做拔出操作。
- 请勿对SD/SDHC卡进行热插拔操作，否则可能会造成电视故障。
- 请经常备份SD/SDHC卡内数据，防止数据损坏或电视机的运行错误。（夏普对任何储存数据的损坏或破坏不承担任何责任）
- 请勿删除未知文件或更改非自行创建的文件或目录的名称，否则有可能导致依赖这些文件或目录的软件无法运行。
- 您需要注意，访问网络资源会使电视产品遭受电视产品病毒、黑客、间谍软件和其他恶意行为的攻击，从而可能损坏产品、软件或数据。您要负责通过防火墙、反病毒软件和反间谍软件为电视产品提供充分的保护，并使这些软件一直处于最新状态。

连接USB硬盘驱动器

可用USB1或USB2端子来连接USB硬盘驱动器。

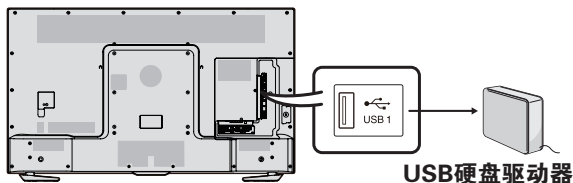

注

- USB1和USB2端子不可同时连接USB硬盘驱动器。

连接到网络

请参阅第27页和28页。

准备

装入电池

在第一次使用本电视机之前，请插入两枚“AA”电池（附送）。当电池耗尽，遥控器不能操作时，用新的“AA”电池替换。

1 打开电池盖。

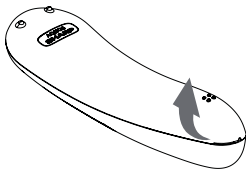

2 插入两枚附送的“AA”尺寸电池。

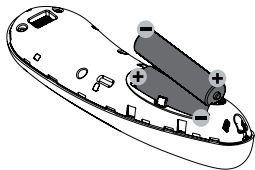

3 关上电池盖。

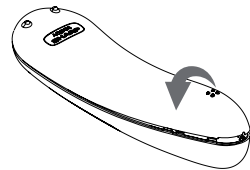

- 在装入电池时，要注意电池端子的极性要与电池舱内的极性标记（+）和（-）一致。

警告

如果电池使用不当，会导致化学物质泄漏或爆炸。请务必遵守如下所述的指示。

- 不要将不同型号的电池混合使用。不同型号的电池具有不同的特性。
- 不要将新旧程度不同的电池混合使用。如果新电池与旧电池混合使用，那么就会缩短新电池的使用寿命，或者导致旧电池的化学物质泄漏。
- 当电池的电量耗尽之时，要立即将电池取出。从电池漏出的化学物质会腐蚀电池舱内零件。如果发现有任何化学物质泄漏，那么请用布将化学物质彻底擦拭干净。
- 由于储存条件不同，随同本机附送之电池可能会达不到预期的使用寿命。
- 如果将会长期使用遥控器，那么请将电池从遥控器中取出。
- 电池不得暴露在诸如日照、火烤或类似过热环境中。

关于遥控器的注意事项

- 切勿将遥控器浸泡于液体之中，或将其置于非常潮湿之处。
- 切勿在直射阳光下操作或放置遥控器，热力将导致遥控器变形。
- 语音、体感游戏会加快遥控器对电池电量的消耗，故若您进行了较多此类操作，您可能需要经常更换遥控器电池。

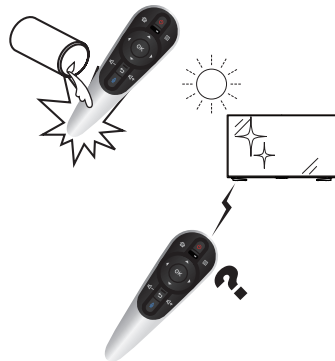

打开或关闭电视机

打开电视机

电视接上电源后，进入待机状态。
按下遥控器上的**电源**或电视机背部操作按键。

- 电视机已开启。
- 您可以按下遥控器上的**电源**来关闭或再次打开电视机。

关闭电视机

如在已开机状态下按下遥控器上的**电源**。或者长按电视机操作按键，根据屏幕的菜单提示使用摇杆选择“关机”，然后按下操作按键。

- 电视机进入待机模式，屏幕上的影像消失。
- 如在以上电视机待机状态下需要关闭电源，请将电视机的电源线插头从电源插座中拔出来。

注

- 如果长时间不使用本电视机，请务必将电源线插头从电源插座中拔出来。
 - 即使电视机处于待机状态，电视机也会略微消耗电量。
 - 如遇特殊情况导致电视机突然断电（如停电或电网波动等），电视机再次通电后可能工作异常。此时请拔插电视机电源线来重新启动电视机。
 - 在观看电视过程中，电视机温度会升高，此为正常现象。
 - 在操作电视机开启、关闭过程中，运行应用、系统在线升级过程中，请勿随意切断电源，否则可能造成电视机故障。
- 如需关闭电视机电源，请关闭所有应用，并正常关闭电视机后再关闭电源。

用户向导

购买电视机之后，当首次打开电源时，就会进入开始设置的向导。请按照菜单所示，一步一步地进行所需的设置。

在打开电源之前，请先确认以下事项。

- 是否已连接天线？
- 是否已将电源插头插入电源插座？
- 是否已经用高速连接到互联网的方式将电视机连接到路由器？

按下电视机或遥控器上的电源按键。

- 显示开机画面，之后显示用户向导界面。
- 第一次开机时间较长，请耐心等待。



SMART TV 介绍

- 1 在“SMART TV 介绍”画面，按下遥控器上的 **◀/▶** 或使用空鼠，选择“开始”然后按下 **OK**，进入“电视安装模式设置”画面。

电视安装模式设置

- 1 按下遥控器上的 **◀/▶** 或使用空鼠，选择您的电视摆放方式“底座”或“壁挂”，然后按下 **OK**。
- 2 选择“下一步”，然后按下 **OK**，进入“网络设置”。如需返回到“SMART TV 介绍”画面，请选择“上一步”选项，然后按下 **OK**。

网络设置

- 1 根据提示进行初始的网络设置。可选择“有线连接”或“无线连接”方式接入到网络。
 - 有线连接有“手动连接”和“自动连接”两种方式。具体操作请参阅第 27 页和第 28 页。
 - 网络连接成功后，可选择“网络测速”，然后按下 **OK** 后，进入“网络测速”界面，可对当前网络的下载速度和带宽进行评估。
- 2 网络连接成功后，选择“完成”，并按下 **OK**，即完成初始安装。
 - 如需返回到“电视安装模式设置”，请选择“上一步”选项，然后下 **OK**。

观看电视

当初始设置完成后，即可进入智能电视的主页面。按下遥控器的 ◀▶ 按键，或者左右触摸滑动OK，即可在多屏滑动界面进行切换。如想观看传统电视节目，请切换至电视/信源界面，摇晃遥控器调出空鼠标后，将鼠标光标移动到模拟电视/数字电视或者您的机顶盒所在的信源，然后按下OK，电视屏幕开始播放选择的节目或信源。将鼠标光标移动到屏幕上的节目后按下OK，可以全屏播放节目。



菜单 - 乐主播

根据当时节目的热度和关联度，向用户推荐热播节目。并且可自动判别热播节目类型，并提供相应的服务。

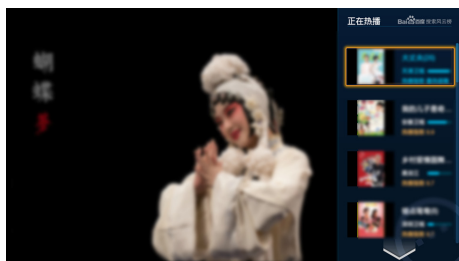

- 1 在电视全屏播放节目时按下**菜单**，显示菜单画面。
- 2 按下 ▲/▼，选择“乐主播”，然后按下 **OK**。
- 3 光标选中您想观看的节目，然后按下 **OK**。

菜单-电子节目单

电子节目单是屏幕上显示的节目列表。电子节目单是与数字电视一起被传输的。如果电视机正在接收数字电视广播信号，那么当选择此项目时，电视画面上就会显示出电子节目单。利用电子节目单，您可查看数字电视的节目安排及其详细信息，跳台观看当前正在播放的节目。



- 1 在电视全屏播放节目时按下**菜单**，显示菜单画面。
- 2 按下 ▲/▼，选择“电子节目单”，然后按下 **OK**。
即可以查看节目的详细信息。

注

- 本功能仅在观看数字电视输入源的节目时有效。
- 电子节目单显示的内容为电视台发送的信息。

菜单-设置

可以按照您的喜好对电视进行各种设置。

- 1 在电视全屏播放节目时按下**菜单**，显示菜单画面。
- 2 按下 ▲/▼，选择“设置”，然后按下 **OK**。
- 3 按下 ▲/▼，选择所需设置的项目，然后按下 **OK**。
 - 您也可以通过应用界面的“设置”应用，来随时进行电视设置。

基本

进行电视的基本项目设置。



观看电视

开机时显示

开机状态设置。

- 1 按下 ▲/▼，选择“基本”，然后按下 OK。
- 2 按下 ▲/▼，来选择“开机时显示”。
- 3 按下 ◀/▶，按 OK 来选择“智能界面”、“电视”或“自动”。
 - “智能界面”：开机后进入在线视频主页面。
 - “电视”：开机后进入电视界面。
 - “自动”：开机后进入关机前的界面。

注

- “智能界面”是本机的预设值。

语言设置

您可以设置系统的语言。

三种语言可供选择：简体中文、繁體中文和 English。

- 1 按下 ▲/▼，选择“基本”，然后按下 OK。
- 2 按下 ▲/▼，来选择“语言设置”。
- 3 按下 ◀/▶，按 OK 来选择简体中文、繁體中文或 English。

注

- 所设置的语言在重启电视后才能生效。

城市设定

选择您所在的城市。

- 1 按下 ▲/▼，选择“基本”，然后按下 OK。
- 2 按下 ▲/▼，来选择“城市设定”，然后按下 OK。
- 3 屏幕上出现输入框，可启动输入法输入城市名称。输入完毕后按返回键退出。

注

- 电视默认显示通过您的 IP 信息获取的城市。
- 当您没有进行过城市设定，并且电视无法正确获取您的 IP 信息时，默认城市显示为“北京”。

装饰灯

您可以对装饰灯进行设置。

- 1 按下 ▲/▼，选择“基本”，然后按下 OK。
- 2 按下 ▲/▼，来选择“装饰灯”。
- 3 按下 ◀/▶，按 OK 来选择“关”、“待机时开启”、“观看时开启”或“始终开启”。

注

- “观看时开启”是本机的预设值。

定时关机

在指定的时间内自动关闭电视机。

- 1 按下 ▲/▼，选择“基本”，然后按下 OK。
- 2 按下 ▲/▼，来选择“定时关机”。
- 3 按下 ◀/▶，按 OK 来选择“关”、“15 分钟”、“30 分钟”、“60 分钟”、“90 分钟”或“120 分钟”。

注

- 在设定了时间后，倒计时自动开始。
- 在到达预设时间之前 1 分钟，会出现倒计时。

无信号自动关机

可将电视机设定为在接受无节目信号约 15 分钟时自动关闭电源。

- 1 按下 ▲/▼，选择“基本”，然后按下 OK。
- 2 按下 ▲/▼，来选择“无信号自动关机”。
- 3 按下 ◀/▶，按 OK 来选择“开”或“关”。

注

- 设置了“无信号自动关机”后，在自动关机前 3 秒屏幕将出现“本机将进入待机状态”的提示，3 秒后电视自动关闭。

基本设置全部恢复默认

将基本设置全部恢复成出厂时的设定。

- 1 按下 ▲/▼，选择“基本”，然后按下 OK。
- 2 按下 ▲/▼，来选择“基本设置全部恢复默认”，然后按下 OK。
- 3 按下 ◀/▶，来选择“是”或“否”，然后按下 OK。

主页

设置电视的主页相关项目，智能界面设置、主题设置和墙纸。



智能界面设置

您可以在此添加“升级卡”至多屏滑动主页面。

- 1 按下 ▲/▼，选择“主页”，然后按下 OK。
- 2 按下 ▲/▼/◀/▶，来选择“升级卡”，然后按下 OK。
所勾选的项目就会出现在多屏滑动界面。详情请参阅 32 页。

主题设置

您可以在此更换多屏滑动界面的主题模式。

- 1 按下 ▲/▼，选择“主页”，然后按下 OK。
- 2 按下 ▲/▼/◀/▶，来选择“多彩主题”或“清新主题”，然后按下 OK。

墙纸

您可以在此更换多屏滑动界面的背景墙纸。

- 1 按下 ▲/▼，选择“主页”，然后按下 OK。
- 2 按下 ▲/▼/◀/▶，来选择您想要的墙纸，然后按下 OK。
 - 也可以使用自定义墙纸，将您想要的图像或照片放入存储设备，并与电视机相连。在自定义墙纸选项中选择该图片。

图像

按照您的喜好对图像进行调整。



图像模式

选择您想要的图像模式。

- 1 按下 ▲/▼，选择“图像”，然后按下 OK。
- 2 按下 ▲/▼，来选择“图像模式”，然后按下 OK。
- 3 按下 ◀/▶，按 OK 来选择所需的图像模式。

项目	说明
标准	在一般照明度的房间中以获得高清晰度的图像。
鲜艳	在明亮的房间中以获得高清晰度的图像。
柔和	显示最适宜和使眼部舒适的画面。
影院	显示在黑暗的房间中观看舒适的图像。
商场演示	将图像的设置恢复到出厂时的预设值。
自定义	自定义编辑您想要的图像参数。选择图像模式为自定义后，可以按 ▲/▼ 键来选择“编辑”，并按下 OK。

编辑

您也可以根据自己的喜好对图像的部分项目进行设定。

- 1 当选择图像模式为“自定义”后，按下 ▲/▼，来选择“编辑”，然后按下 OK。
- 2 按下 ▲/▼，来选择想要编辑的项目，然后按下 OK。
- 3 按下 ◀/▶，按 OK 将该项目调整到所需的位置，按返回键保存并且退出。

观看电视

项目	◀	▶
背光	画面变暗	画面变亮
亮度	减弱亮度	增强亮度
对比度	减弱对比度	增强对比度
清晰度	减弱清晰度	增强清晰度
饱和度	减弱色彩饱和度	增强色彩饱和度
色调	使皮肤色调略带红色	使皮肤色调略带绿色
色温	调校色温以得到最佳的白色平衡	

高级设置

动态对比度：根据画面自动调节图像的对比度。

肤色校正：选择屏幕的黑色水平以调整屏幕的黑色程度。

边缘增强：调节图像中的物体边缘细节清晰度。

图像降噪：减少画面上的噪点，产生更加清晰的视频图像。

动态背光：根据画面自动调节图像的背光。

显示比例

为每一种图像选择不同的显示比例。输入源不同，可供选择的显示比例也有差异。

1 按下 ▲/▼，选择“图像”，然后按下 OK。

2 按下 ▲/▼，来选择“显示比例”，然后按下 OK。

3 按下 ◀/▶，按 OK 来选择“自动”、“4:3”、“16:9”、“14:9 放大”或“16:9 放大”，按返回键保存并且退出。

项目	说明
4:3	用于 4:3 标准图像。左右两侧都出现一个边缘条。
16:9	将输入的信息全屏展现，充满整个 16:9 屏幕。
14:9 放大	用于 14:9 信箱型图像。在某些节目时顶部和底部可能出现边缘条。
16:9 放大	用于 16:9 信箱型图像。在某些节目时顶部和底部可能出现边缘条。
自动	保持原始高宽比，尽量放大影像。

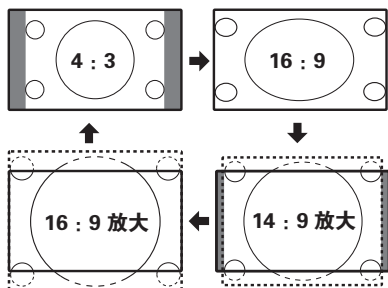

注

• 由于输入信号各有不同，有可能不会显示某些图像显示比例。

智能图像增强

当接收或显示图像质量差的节目时，电视机能自适应调整改善画面质量。

1 按下 ▲/▼，选择“图像”，然后按下 OK。

2 按下 ▲/▼，来选择“智能图像增强”，然后按下 OK。

3 按下 ◀/▶，按 OK 来选择“开”或“关”，按返回键保存并且退出。

注

• “开”是本机的预设值。

节能模式

通过调整亮度，对比度等参数，从而降低电视的功率消耗，实现节能。

1 按下 ▲/▼，选择“图像”，然后按下 OK。

2 按下 ▲/▼，来选择“节能模式”，然后按下 OK。

3 按下 ◀/▶，按 OK 来选择“关”、“低”、“中”或“高”，按返回键保存并且退出。

注

• 只有当设置“动态背光”为“关”时，才可以调节此项目。（关于设置“动态背光”，请参阅本页。）

智能对比度增强

智能增强画面明暗对比度，提高清晰度。

1 按下 ▲/▼，选择“图像”，然后按下 OK。

2 按下 ▲/▼，来选择“智能对比度增强”，然后按下 OK。

3 按下 ◀/▶，来选择“关”、“低”、“中”或“高”，按返回键保存并且退出。

注

• “低”是本机的预设值。

流畅平滑

使用高级的精细运动功能更可清晰的观赏高速运动的图像。

1 按下 ▲/▼，选择“图像”，然后按下 OK。

2 按下 ▲/▼，来选择“流畅平滑”，然后按下 OK。

3 按下 ◀/▶，按 OK 来选择“增强”、“标准”或“关”，按返回键保存并且退出。

注

• “标准”是本机的预设值。

图像设置全部恢复默认

设置图像设置选项到出厂默认值。

- 1 按下 ▲/▼，选择“图像”，然后按下 **OK**。
- 2 按下 ▲/▼，来选择“图像设置全部恢复默认”，然后按下 **OK**。
- 3 按下 ◀/▶，来选择“是”或“否”，然后按下 **OK**。

声音

按照您的喜好对声音进行调整。



声音模式

选择您想要的声音模式。

- 1 按下 ▲/▼，选择“声音”，然后按下 **OK**。
- 2 按下 ▲/▼，来选择“声音模式”。
- 3 按下 ◀/▶，按 **OK** 来选择所需的聲音模式。

项目	说明
标准	适合大多数情况下的听觉需求。
新闻	更清晰的人声。
音乐	整体更柔和、动听。
影院	低音和高音增强，整体更富感染力。
自定义	您可手动调节想要的声音均衡设置，选择声音模式为自定义后，可以按 ▲/▼ 来选择“编辑”，并按下 OK 。

自动音量控制

不同的声音来源有时音量也不同，如节目及插播的广告时段。自动音量控制可通过平衡音量解决这个问题。

- 1 按下 ▲/▼，选择“声音”，然后按下 **OK**。
- 2 按下 ▲/▼，来选择“自动音量控制”。
- 3 按下 ◀/▶，按 **OK** 来选择“开”或“关”。

虚拟环绕音

实现模拟的空间环绕立体声音效果。

- 1 按下 ▲/▼，选择“声音”，然后按下 **OK**。
- 2 按下 ▲/▼，来选择“虚拟环绕音”。
- 3 按下 ◀/▶，按 **OK** 来选择“开”或“关”。

声音优化模式

根据您的使用电视机的状态，设置最适合的声音模式。

- 1 按下 ▲/▼，选择“声音”，然后按下 **OK**。
- 2 按下 ▲/▼，来选择“声音优化模式”。
- 3 按下 ◀/▶，按 **OK** 来选择“底座”或“壁挂”。

注

- “底座”是本机的预设值。

声音设置全部恢复默认

设置声音设置选项到出厂默认值。

- 1 按下 ▲/▼，选择“声音”，然后按下 **OK**。
- 2 按下 ▲/▼，来选择“声音设置全部恢复默认”，然后按下 **OK**。
- 3 按下 ◀/▶，来选择“是”或“否”，然后按下 **OK**。

频道

您可以根据个人喜好来设定频道。

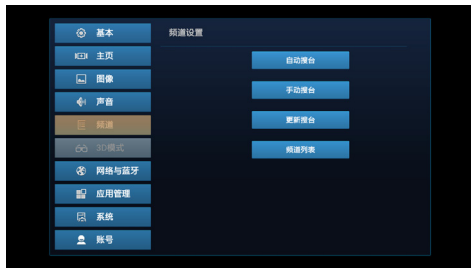

自动搜台

系统会根据主频点的网络信息表搜索所包含的节目信息，并存储搜索到的所有节目。

- 1 按下 ▲/▼，选择“频道”，然后按下 **OK**。
- 2 按下 ▲/▼，来选择“自动搜台”，然后按下 **OK**。
 - 频道自动搜索开始，电视机将根据其设置和连接的天线搜索、分类和储存所有能接收的电视台。
 - 频道自动搜索的过程中，不要做任何操作。如需退出自动搜台，请按下遥控器上的**返回**。

注

- 如模拟电视和数字电视节目的频点邻近，可能导致自动搜索时遗漏模拟电视节目频点。此时您可通过说明书本页“更新搜台”的方式添加节目至您的频道列表。

手动搜台（当接收到数字电视信号时）

手动设置频率，按开始搜台，系统会搜索到该频点的节目。

- 1 按下 ▲/▼，选择“频道”，然后按下 **OK**。
- 2 按下 ▲/▼，来选择“手动搜台”，然后按下 **OK**。
- 3 按下 ◀/▶，按 **OK** 来调节频点。
- 4 按下 ▲/▼，来选择“开始搜台”，按 **OK** 来搜索当前频点的节目。

手动搜台（当接收到模拟电视信号时）

手动搜索节目设置频道名称、彩色制式、声音制式等项目。

- 1 按下 ▲/▼，选择“频道”，然后按下 **OK**。
- 2 按下 ▲/▼，来选择“手动搜台”，然后按下 **OK**。
- 3 按下 ▲/▼，选择想要编辑的项目，然后根据屏幕提示进行设置。

所选择的项目	说明
频点	显示当前节目频点。 按下 ◀/▶，并按下 OK 来切换当前节目至上一个频点 / 下一个频点。
频道号码	显示当前节目频道号码。 按下 ◀/▶，并按下 OK 来切换当前节目至上一个频道 / 下一个频道。
频道名称	显示当前节目频道名称，可对当前频道名称进行编辑。 按下 ▲/▼/◀/▶ 选择字符，直到名称的字符全部拼出来。名称的字符最多为 10 个。按 返回 保存并且退出。
彩色制式	选择最佳的彩色制式。 可选择的彩色制式有 AUTO、PAL、SECAM、NTSC。 中国大陆地区电视节目的彩色制式为 PAL。
声音制式	选择最佳的声音制式。 可选择的声制式有 I、M、BG、DK。 中国大陆地区电视节目的声音制式为 DK。
微调	微调当前的频点以获得更好的信号。

更新搜台（当接收到模拟电视信号时）

完成自动搜台后，使用本菜单以便自动更新频道列表。

- 1 按下 ▲/▼，选择“频道”，然后按下 **OK**。
- 2 按下 ▲/▼，来选择“更新搜台”，然后按下 **OK**。
 - 频道更新搜索开始，电视机将根据其设置和连接的天线搜索、分类和储存所有能接收的电视台。
 - 频道更新搜索的过程中，不要做任何操作。如需退出更新搜台，请按下遥控器上的**返回**。

频道列表

显示所有搜索到的频道列表，并可以对列表中的频道节目进行移动排序，设置跳过和删除的操作。

- 1 按下 ▲/▼，选择“频道”，然后按下 **OK**。
- 2 按下 ▲/▼，来选择“频道列表”，然后按下 **OK**。
屏幕上即显示当前的频道列表。
- 3 按下 ▲/▼/◀/▶，来对列表中的频道节目进行移动排序，设置跳过和删除的操作。

观看电视

移动

移动选中的频道至您想要的位置，重复移送频道位置来为节目排序。

频道号码

显示节目的频道序号。

频道名称

光标选中想要的频道名称，按下 **OK** 可对该频道名称进行修改。（仅在模拟电视下可用）

换台时跳过

每次用电视机或遥控器上的切换频道键时，会自动跳过选中的频道。

删除

从列表中删除频道。可以通过执行“更新搜台”或“手动搜索”来找回并收看删除的频道。

3D模式

请参阅34页的详细介绍。

网络与蓝牙

请参阅27到28页的详细介绍。

应用管理

请参阅29页的详细介绍。

系统

查看和设置与系统相关的信息。

系统信息

查看系统软硬件、版本和存储等信息。

法律信息

查看开源许可、用户协议，参加用户体验提升计划。

检测新版本

选择“检测新版本”，并按下 **OK** 可以自动检测升级信息。

系统升级

本产品提供网络系统自动升级服务。

检查版本

如果服务器端有更新的系统文件，本机自动检测版本并下载。

- 需要连接网络才能自动检测和下载系统文件。
- 本机可后台自动检测和下载系统文件，检测和下载过程中不影响您正常使用电视机。

版本升级提示

自动下载系统文件完成后，电视屏幕出现“版本升级提示”，显示当前版本、更新版本、安装包大小和更新内容等信息。此时用户可选择“立即升级”或“下次开机时升级”。

系统升级

选择“立即升级”并按下 **确定**，本机将会重启并自动升级。

选择“下次开机时升级”并按下 **确定**，本机将会在下次开启时，自动运行系统升级。

重新启动

在自动安装完系统后，本机会重新启动。

注

- 系统升级过程中请勿断开电源，否则可能系统升级失败，并导致无法开机。如出现此类情况，请联系售后技术人员以获得帮助。
- 在本机检测到更新的系统软件并下载系统文件过程中，用户不能取消操作。

系统还原

恢复智能出厂设置

将智能电视重设为初始状态，清除所有数据、下载的应用程序以及预置应用的存储数据。

格式化 SD 卡

格式化 SD/SDHC 卡槽中的存储卡。

注

- 选择 SD 卡格式化将导致当前存储或安装在 SD 卡上的内容被完全删除，已经删除的内容或应用不可恢复，请谨慎操作。

账号

智能电视账号的相关设置。您可在此进行账号登录、找回密码和注册新账号等。具体操作请参阅屏幕的提示进行。

注

- 本使用说明书已进行过严格的校勘和核对，但因软件升级等因素，夏普不能保证用户实际操作与说明书描述完全一致。

网络设置

连接到网络

想要享受互联网服务，那么就需要用高速连接到互联网的方式将电视机连接到路由器。

注

- 如果不具备宽带互联网连接条件，那么请咨询您购买电视机的商店或询问您的互联网服务供应商或电话公司。
- 播放流媒体内容需要有稳定的连接速度，否则可能无法正常观看。

有线安装准备

打开路由器（市面有售）电源，如下图所示用以太网接线将电视机上的LAN端子连接到您的路由器。

- 路由器的使用方法请参阅其使用说明书。

有线连接概览图

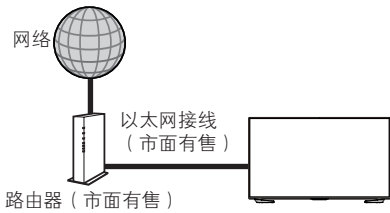

如何连接

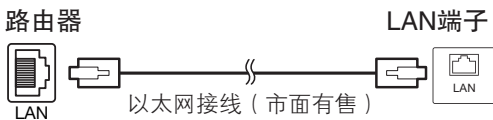

无线安装准备

打开路由器（市面有售）电源，如下图所示用无线方式将电视机连接到您的路由器。

- 路由器的使用方法请参阅其使用说明书。

无线连接概览图

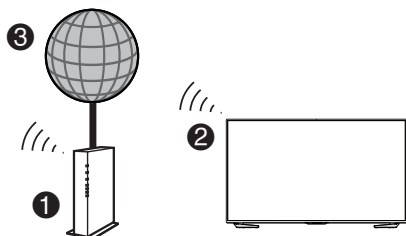

- 1 无线局域网路由器 / 接入点
- 2 电视
- 3 网络

注

- 本电视机具有如下认证。
 - Wi-Fi CERTIFIED™（Wi-Fi 联盟的认证手续）
- 并非在所有的居住环境下都能保证有无线局域网连接并保证其性能。在如下情况下，无线局域网信号可能很差或衰落，或其连接速度可能变得较慢。
 - 在混凝土、有加固钢筋或金属结构的建筑物中使用时
 - 放置在能阻隔信号的物体附近时
 - 在与其他辐射相同频率的无线设备一起使用时
 - 在微波炉和其他辐射磁场、静电或电磁干扰的设备附近使用时
- 请确认您的网络中的防火墙允许访问到电视机的无线连接。
- 当使用未经 Wi-Fi® 认证的接入点时，不能保证可正常运行。
- 在使用无线局域网时，需要有一个无线局域网接入点来将电视机连接到互联网。设置方法请参阅您的接入点的使用说明书。
- 播放流媒体内容需要稳定的连接速度。如果无线局域网的速度不稳定，那么请使用以太网连接。
- 在转换到第三方或更改配置之前，请务必先进行无线局域网设置的初始化。

网络设置

在应用界面选择“更多”图标按下OK进入，选择“设置”应用，然后按下OK。按下▲/▼键来选择“网络与蓝牙”，按OK进入。



有线网络连接

自动获取

选择“自动连接”为“开”，系统将会尝试自动获取IP地址、网关地址。



网络设置

手动获取

选择“自动连接”为“关”，选择“手动连接”并按下**OK**，根据页面提示输入对应的IP地址、子网掩码、网关和DNS。



网络测速

可测试当前实时网络的网速，选择“开始测速”并按下**OK**，即可自动完成网络测速。



输入完成后选择“确定”然后按下**OK**即可进行连接。若无法连接，请联系你的网络运营商或网络管理员，并检查您的线路。

无线网络连接

设置“WIFI”为“开”，选择一个可用的无线网络。



安全性不为开放时，点击遥控器**OK**，调出输入法，输入密码，进行连接。若安全性为开放，则不需要输入密码。

代理设置

设置“HTTP代理”为“开”，输入地址、端口等信息，利用代理进行网络连接。



蓝牙

选择“蓝牙”并按下**OK**，显示正在扫描蓝牙设备。可在此点击刷新。连接蓝牙设备的具体操作请参阅屏幕提示进行。

智能功能介绍

智能电视搭载安卓平台，实现在线点播云网络视频服务，应用商店海量第三方应用随心下载使用，动作感应控制多人游戏对战，语音人机交互，社交电视的功能。

在任何时候，按下遥控器上的**主页**，即可进入多屏滑动界面。

多屏滑动界面

多屏滑动界面将电视节目、网络视频、在线应用完美整合其中，为您呈现最为直观便捷的智能操作界面。让您轻松收看电视、观赏网络视频、下载在线应用。

您可以在电视/信源界面、在线视频主页面、应用界面和智能升级卡宣传界面间自由切换，按下**OK**进入具体内容。

您可在应用界面选择“更多”图标按下**OK**进入，选择“设置”应用。按下**▲/▼**键来选择“主页”，按下**OK**。在“智能界面设置”菜单中选择将“升级卡”添加至多屏滑动界面。请参阅第22页的详细介绍。

在线视频主页面

尊享在线网络视频服务，采用领先的网络视频编码压缩技术，实现流畅清晰的超清视频观看体验，片源网罗全球五大电影制作公司，紧跟院线上映新片，涵盖电影、电视剧、综艺、体育、纪实等海量内容，热播电视剧与卫星同步开播。

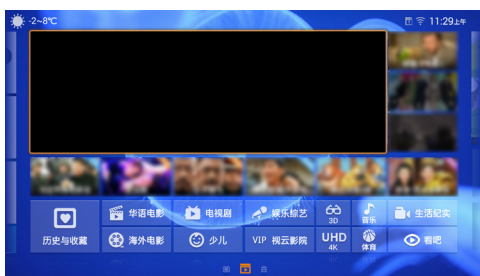

您可以通过在线视频模块以免费、付费方式观看海量视频。在此模块中您还可以对视频进行收藏操作。在视频播放过程中，您还可以点击遥控器菜单键，对视频进行画质设置、画幅设置、3D设置、网络测速、从头播放、剧集选择、跳过片头片尾、节目单、设置等的操作。

应用界面

为您提供海量应用，给您更丰富更精彩的应用体验。无论您是游戏控、学习狂，还是交际达人，都能找到您的所爱。

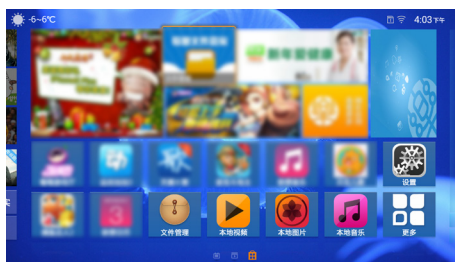

在应用模块，您既可以直接体验随机附带的精彩游戏和应用，也可以从应用商店下载更多的应用。在对应用的使用过程中，您可以对应用进行收藏等操作。

- 无法保证所有应用软件能够正确读取产品信息。

安装存储卡

将存储卡插入SD/SDHC卡槽。详情请参阅第17页。

安装应用

按下遥控器上的**主页**，按**◀/▶**键或者左右滑动**OK**进入应用界面，然后选择应用商店进入，选择您想要安装的应用，根据提示安装到电视上。

应用管理

在应用界面选择“更多”图标按下**OK**进入，选择“设置”应用，然后按下**OK**。按下**▲/▼**键来选择“应用管理”，按**OK**进入。

您可以在此查看电视机内部空间，存储卡存储空间和已经安装的本地应用。



卸载应用

在“应用管理”界面下的“我的应用”界面，点击应用的图标可对该应用进行卸载。

注

- 在使用本功能前，请确认存储卡已经正确插入电视机上的SD/SDHC卡槽。
- 本机已预装部分应用，您可以直接体验使用。
- 夏普不保证本说明书未明确表明支持的应用在本机上使用的兼容性、稳定性、可靠性和安全性。

智能功能介绍

电视 / 信源界面

选择电视信源（模拟电视、数字电视、视频、分量、HDMI-1、HDMI-2、HDMI-3）。

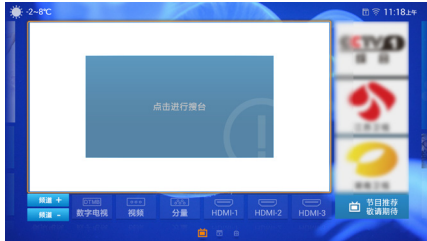

摇晃遥控器调出空鼠标后，将鼠标光标移动到想要的电视信源，然后按下**OK**，电视屏幕开始播放选择的信源。将鼠标光标移动到屏幕上的节目后按下**OK**，可以全屏播放节目。

智能升级卡界面

智能升级卡界面显示本地游戏列表，进入本地游戏体验。将游戏下载安装到本地，需要插入智能升级卡才能使用。

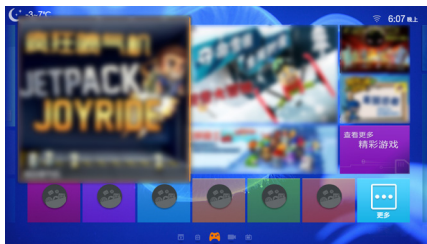

插入另外购买的智能升级卡至电视机的智能卡卡槽，请参阅15页的后视图。电视机屏幕上显示已经安装的游戏应用，点击想要的游戏应用进入。

输入文字

在任何需要输入文字的场景中，选择文字输入框，按遥控器**OK**调出文字输入界面。



使用语音输入

按住遥控器**语音**键，尽量靠近遥控器麦克风孔讲话输入，输入完毕后，松开**语音**键，语音识别后对话框显示您的讲话内容。

使用输入法键盘输入

本产品提供虚拟键盘输入模式。输入过程中，您可根据屏幕提示通过空鼠标光标移动光标选择输入文字，按下**OK**后则完成字符输入。同时可根据虚拟键盘的提示来切换中文输入、英文输入、数字输入和符号输入等模式。

如何进行支付

当您安装、浏览付费的应用和在线视频时，系统跳转至登录页面，成功登录后跳转至购买页面。

页面显示账户余额及应用、视频的价格。账户余额不足时，您需要先充值，才能消费付费内容。

夏普智能电视提供三种支付方式

1. 微信支付：

使用微信扫描TV上的二维码，按照提示完成微信支付。

2. 观影卡支付：

A-观影卡支付：

观影卡是一种先充值后消费支付方式。只能用来购买在线视频（VOD）。

B-观影卡余额支付：

如果您的观影卡余额够用，点确认直接支付。

C-为观影卡充值：

如果用户观影卡余额不足，需要对观影卡进行充值才能支付：

您可以直接使用购买到的观影卡充值，也可以通过微信充值、支付宝充值，或进入淘宝店购卡充值。

①购买观影卡充值

a.您可以通过卖场等渠道购买到观影卡。

b.刮开密码区，在TV上直接输入观影卡16位密码，即可完成充值操作。

②微信充值

选择充值金额，使用微信扫描TV上的二维码，按照提示完成微信充值。

③支付宝充值

选择充值类型，使用支付宝钱包扫描TV上的二维码，按照提示完成支付宝充值。

④淘宝店购卡充值

您可以通过登录淘宝搜索“视云观影卡”或输入网址购买观影卡。网址：<http://ismartv.taobao.com/>

您也可以扫描二维码，登录观影卡官方淘宝店购买观影卡。

3. 联想账户支付：

A-联想账户支付：

联想账户支付是一种先充值后消费支付方式。可用来购买在线视频（VOD）和应用。

B-联想账户余额支付：

如果您的联想账户余额够用，输入支付密码后支付。

C-为联想账户充值：





当联想账户余额不足时，要先充值才能支付。您可以通过微信扫描TV上的二维码，按照提示完成微信充值。

观看 3D 影像

注意事项

- 并非所有的人都能体验和享受3D电视。某些人不能感受立体视觉，因此不能感知3D娱乐所要表现的远近距离差异。也有些观看3D节目的人，在一开始使自己适应3D画面时会感到由于运动引起的恶心和眩晕。也有人可能会感到头痛、眼睛疲劳、或持续的行动障碍，一些观众还可能出现癫痫发作或中风。就像乘坐过山车那样，不是每个人都有这样的感觉。
- 3D眼镜是非常精密的装置。使用时必须十分小心。
- 3D眼镜使用不当或不遵照这些使用说明会导致视觉疲劳。
- 在观看3D影像时，若感到眩晕、恶心或其他不适，请立即停止佩戴3D眼镜。若3D电视广播或软件的双目立体（视差）3D制式不兼容，则可能产生混叠模糊影像或重叠影像。
- 持续观赏3D影像时，请务必每隔一定时间就休息一下，以防眼睛疲劳。
- 若有近视、远视、散光或左右眼视力不同，则须采取相应措施，例如在观看3D影像之前就佩戴眼镜，矫正视力等。3D眼镜可佩戴在普通眼镜的上面。
- 观看3D影像时，请保持3D眼镜与电视屏幕在水平方向上处于同样的高度。若3D眼镜与电视屏幕之间有倾斜，则左右眼看到的影像会有很大差异，或出现影像重叠现象。
- 要在离开电视屏幕合适的距离观看3D影像。到电视屏幕之间的距离建议为电视屏幕有效高度的3倍。
- 观看3D影像时，要小心注意周围环境。在观看3D影像时，看到的物体会觉得比实际电视屏幕离得更近或者更远。这就会使您错误判断与电视屏幕之间的距离，结果可能意外碰撞屏幕或周围物体而造成伤害。
- 3D眼镜不适合6岁以下人群使用。
- 务必由家长或监护人陪伴儿童观看3D影像。儿童观看3D影像时要有专人监护，若出现不适现象，请立即停止使用3D眼镜。
- 有光过敏史者、有心脏病者或健康状况不佳者，均不宜使用3D眼镜。否则会损害现有健康状况。
- 勿将3D眼镜用于其他目的（例如用作普通眼镜，太阳眼镜或防护眼镜等）。
- 行走或在四处活动时，请勿使用3D功能或3D眼镜。否则可能由于碰撞周围物体、绊跌、摔倒因而造成伤害。
- 使用3D眼镜时，要小心不要意外撞击电视屏幕或他人。观看3D影像可能会使您错误判断与电视屏幕之间的距离，以至于意外碰撞屏幕，导致可能的伤害。
- 如果您患有睡眠障碍或者饮过酒，建议您不要观看3D影像。

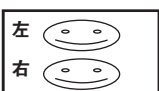
3D和2D图像的显示格式

	显示格式	输入信号的显示	说明
3D 模式 (使用 3D 眼镜)	2D 转换为 3D		<ul style="list-style-type: none"> 将普通的 2D 图像转换成为 3D 图像。
	SBS 左右格式		<ul style="list-style-type: none"> 从并排显示的 3D 图像创建 3D 图像。图像分离成为左和右两幅图像，然后两幅图像被拉伸并依次显示，创建出 3D 图像。
	TAB 上下格式		<ul style="list-style-type: none"> 从上下显示的 3D 图像创建 3D 图像。图像分离成为上和下两幅图像，然后两幅图像被拉伸并依次显示，创建出 3D 图像。
2D 模式 (不使用 3D 眼镜)	SBS 左右格式 → 2D		<ul style="list-style-type: none"> 从并排显示的 3D 图像创建 2D 图像。只有左面的图像被拉伸并且显示。图像不以 3D 方式出现。
	TAB 上下格式 → 2D		<ul style="list-style-type: none"> 从上下显示的 3D 图像创建 2D 图像。只有上面的图像被拉伸并且显示。图像不以 3D 方式出现。

观看 3D 影像

佩戴附随的 3D 眼镜或另外购买的 3D 眼镜，可在电视机上观赏支持 3D 的图像。

注

- 在 3D 模式下某些菜单项目以灰色显示而不能被选择。这并非故障。

3D 眼镜的准备

在观看支持 3D 的图像之前，请先确认 3D 眼镜的使用方法。这些 3D 眼镜仅用于支持 3D 的 SHARP (夏普) 液晶电视机。

附随 3D 眼镜及其附件

请确认您附件 3D 眼镜包装中的物品。

3D 眼镜 (x 1)

CR2025 型电池 (x 1)



注

- 上述插图用于解释说明，可能与实际附件略有不同。

部件名称

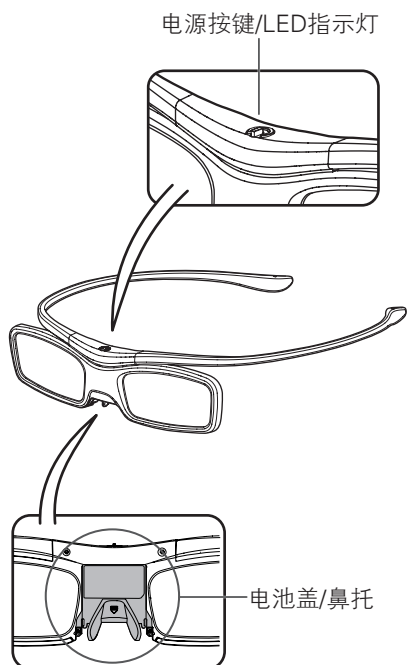

安装镜腿

按照箭头方向插入左/右镜腿。

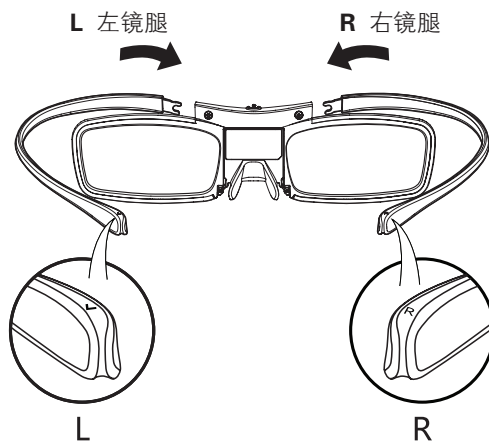

安装电池

电池正常寿命预期为 120 小时。

- 更换纽扣电池时，请使用指定型号的电池（日立麦克赛尔有限公司生产的麦克赛尔 CR2025 纽扣锂电池）

1 取下电池盖

按照箭头①方向按压凸台，按②箭头方向推出电池盖，此步骤需要双手操作完成。

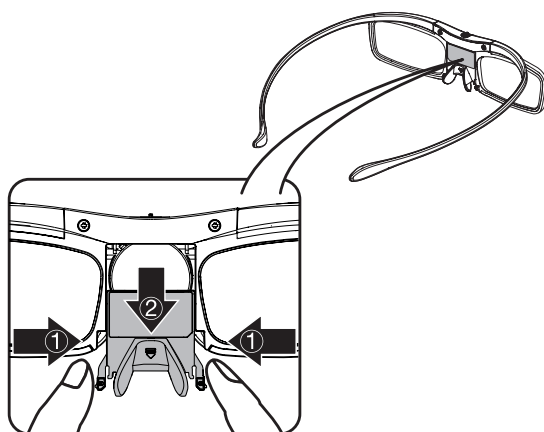

观看 3D 影像

2 安装电池

按照箭头方向装入电池,注意电池“+”极朝上放入。

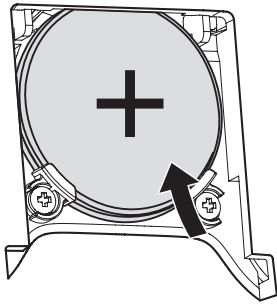

3 装上电池盖

按照箭头方向推入电池盖,直到锁住。

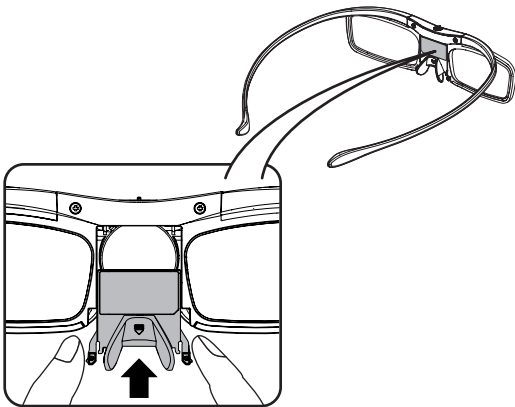

注

- 安装电池时请特别注意不要将电池极性 (+ 和 -) 颠倒。
- 请严格依照当地的法律法规处理废旧电池。

使用 3D 眼镜

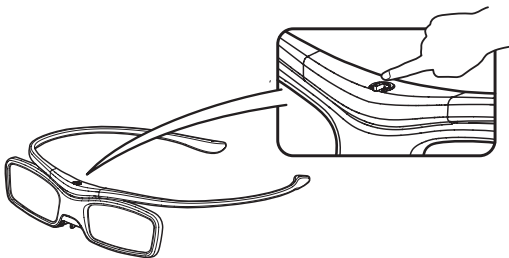

配对 3D 眼镜

观看 3D 影像, 需要将 3D 眼镜和电视机配对。

- 保证电视播放的是 3D 影像。
- 按住电源按键至少 3 秒钟, 3D 眼镜与电视机进行配对。配对过程中 LED 指示灯会交替闪烁红色和绿色。LED 指示灯闪烁 3 秒绿色之后, 完成配对。

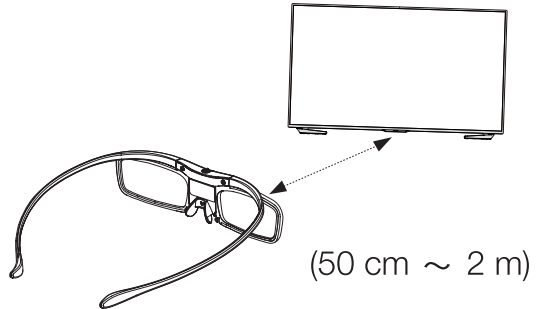

注

- 当配对时, 保证 3D 眼镜与电视的距离保持在 50cm~2m。否则, 配对可能会失败。
- 在配对中, 如果超过 40 秒仍未配对成功, 眼镜就会自动关机。配对成功后, 如果超过 4 秒没有收到电视同步信号, 眼镜会进入待机状态。在此状态下, 如果重新收到同步信号, 眼镜就会自动进入工作模式。但是如果超过 10 分钟未收到同步信号, 眼镜就会自动关机。(正常情况下, 只有播放 3D 影像的电视机才会发出同步信号)。
- 不需要每次使用都进行配对。配对成功后, 再次使用时, 可以在电视机播放 3D 影像下, 短按电源按键 2 秒钟以内, 眼镜自动切换到 3D 模式。但每次更换 3D 眼镜的电池后, 都需要再次将 3D 眼镜和电视机配对。

打开或关闭电源

开启 3D 眼镜电源

- 配对完成后, 短按电源按键 2 秒以内。
- LED 指示灯呈绿色, 持续 3 秒, 之后每 3 秒闪烁一次。眼镜为 3D 模式。(如果 LED 指示灯呈红色, 且每 3 秒闪烁一次, 此时 3D 眼镜为 2D 模式。)

关闭 3D 眼镜电源

- 按住开关按键至少 3 秒钟。
- LED 指示灯呈红色, 持续 2 秒钟, 之后自动关闭。

注

- 如果电池电量不足, 当打开电源后, LED 指示灯呈绿色并快速闪烁。

观看 3D 影像

2D 和 3D 模式之间切换

观看 3D 图像时，可以在 2D 和 3D 模式之间切换。当有好几个人正在同一台电视机上观看 3D 图像时，如果有些人要观看 3D 图像，另一些人要观看 2D 图像，此时可以使用该功能。

在工作模式下，每次短按电源键 2 秒内，眼镜会在 3D 模式与 2D 模式之间进行切换。

- 3D 模式下，LED 指示灯为绿色，每 3 秒闪烁一次。
- 2D 模式下，LED 指示灯为红色，每 3 秒闪烁一次。

3D 眼镜的使用范围

3D 眼镜在接收到来自电视的同步信号的情况下可以使用。

操作范围

- 正对电视的发射端，直线距离大约是 5 米（大约在水平面 30 度和垂直面 20 度的范围内）。

3D 模式

进行 3D 观看模式的设置。

- 1 按下**菜单**，显示菜单画面。
- 2 按下 **▲/▼**，选择“设置”，然后按下 **OK**。
- 3 按下 **▲/▼**，来选择“3D 模式”，然后按下 **OK**。
- 4 按下 **▲/▼**，来选择“3D 模式”。
- 5 按下 **◀/▶**，按 **OK** 来选择“关”、“自动”、“2D 转 3D”、“左右”或“上下”。

项目	说明
关	关闭 3D 功能，仅显示 2D 画面。
自动	图像中包含 3D 识别信号时，电视机将自动检测并切换到 3D 模式。 <ul style="list-style-type: none">• 当电视机接收到可以被自动检测出来的 3D 图像信号时，在频道显示中会显示出 3D 模式图标。
2D 转 3D	将 2D 图像转换为 3D 图像。 <ul style="list-style-type: none">• 在模拟电视(A-TV)模式下，只能选择“2D 转 3D”。
左右	手动设置 3D 信号的播放模式为左右模式。 <ul style="list-style-type: none">• 如果选择了与输入信号相同的制式，就会显示出 3D 图像。
上下	手动设置 3D 信号的播放模式为上下模式。 <ul style="list-style-type: none">• 如果选择了与输入信号相同的制式，就会显示出 3D 图像。

3D 景深

调整 3D 影像效果（景深层次感）。

- 1 按下**菜单**，显示菜单画面。
- 2 按下 **▲/▼**，选择“设置”，然后按下 **OK**。
- 3 按下 **▲/▼**，选择“3D 模式”，然后按下 **OK**。
- 4 按下 **▲/▼**，来选择“3D 景深”。
- 5 按下 **◀/▶**，按 **OK** 将 3D 景深调整到所需的位置。

注

- 手动调整景深时，设定的数值偏离中心越大，观看时越容易出现疲劳，调整时请注意。
- 在 USB 模式下观看 3D 影像时，可用该功能来调节景深效果。
- 由于 3D 影像各有不同，电视可能无法正确自动显示 3D 影像效果（景深）。
- 用微距模式拍摄的 3D 影像在显示时会有额外的深度。
- 观看 3D 影像时如果感到不适，请立即停止观看。

3D 视角

调整屏幕上的 3D 图像以获得更好的视角。

- 1 按下**菜单**，显示菜单画面。
- 2 按下 **▲/▼**，选择“设置”，然后按下 **OK**。
- 3 按下 **▲/▼**，选择“3D 模式”，然后按下 **OK**。
- 4 按下 **▲/▼**，来选择“3D 视角”。
- 5 按下 **◀/▶**，按 **OK** 将 3D 视角调整到所需的位置。

3D 转 2D

将所有 3D 信号以 2D 画面形式显示。

- 1 按下**菜单**，显示菜单画面。
- 2 按下 **▲/▼**，选择“设置”，然后按下 **OK**。
- 3 按下 **▲/▼**，选择“3D 模式”，然后按下 **OK**。
- 4 按下 **▲/▼**，来选择“3D 转 2D”。
- 5 按下 **◀/▶**，按 **OK** 来选择“开”或“关”。

观看 3D 影像

左右置换

对调左右图像的位置，仅在 3D 状态下可调。

- 1 按下 **菜单**，显示菜单画面。
- 2 按下 **▲/▼**，选择“设置”，然后按下 **OK**。
- 3 按下 **▲/▼**，选择“3D 模式”，然后按下 **OK**。
- 4 按下 **▲/▼**，来选择“左右置换”。
- 5 按下 **◀/▶**，然后按 **OK** 来选择“开”或“关”。

规格 -3D 眼镜

产品	3D 眼镜
型号	AN-3DG50
镜片类型	液晶快门
电池	钮扣式锂电池 (CR2025 × 1) (注：非充电电池，电源供应为 DC3V)
电池寿命	连续使用约 120 小时
尺寸 (宽 × 高 × 深)	150.2 × 38.0 × 167.3 mm
重量	约 22 克 (包括钮扣锂电池)
工作温度	10°C ~40°C (3D 眼镜在极高温或者极低温的情况下，不能完全操作，请在规定的温度范围内使用 3D 眼镜。)

其他有用功能

您可以连接USB存储设备或USB硬盘驱动器到电视机来欣赏其中的照片，聆听音乐以及观看视频。

连接 USB 设备

如下所示将USB存储设备（内含图片、音乐或视频）连接到电视机的USB1，USB2端子上。

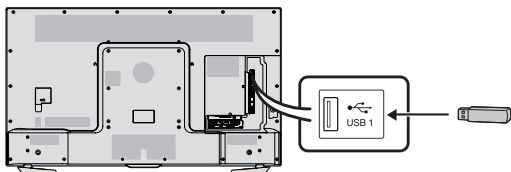

注

- 电视机可能无法识别USB存储设备或USB硬盘驱动器内包含的数据。
- 如果USB存储设备或USB硬盘驱动器中包含多个文件或文件夹，可能需要一段时间来读取数据。
- 有可能不支持某些视频文件中的外挂字幕。
- 当连接USB硬盘驱动器时，请确保使用带有交流电源适配器的硬盘驱动器。
- 传输文件时，切勿从电视机取出记忆卡。
- 切勿反复将USB设备连接到电视机或断开。
- 当使用读卡器时，请确保在使用前插入存储卡。
- 电视机可能无法识别读卡器。
- 当电视正在播放USB设备中的数据时，请遵守以下事项：
 - 请勿关闭电视机
 - 请勿断开USB电缆连接
 - 请勿拔出/移动USB设备，如需拔出请先退出USB界面否则可能造成数据丢失，USB设备损坏或电视系统故障无法正常运行。
- USB1和USB2端子不可同时连接USB硬盘驱动器。
- 当连接USB集线器时，电视机可能无法识别所有的USB设备。

警告

- 请勿使用USB延长线来连接USB存储设备到电视机的USB端子，否则可能会妨碍电视机正常播放。
- 为了更好的体验USB端口性能，建议在电视正常开机后再接入USB硬盘驱动器或USB存储设备。

选择要播放的文件

- 1 按下遥控器上的**主页**，按下 **◀/▶** 或者左右触摸滑动**OK**进入应用页面。

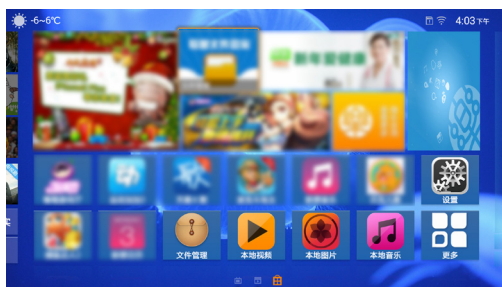

- 2 选择“更多”选项，按下**OK**进入。

- 3 按下 **▲/▼/◀/▶** 键，来选择“本地视频”、“本地音乐”、“本地图片”或“文件管理”，按下**OK**进入。
 - 在开机状态下插入USB设备时，屏幕弹出快捷进入USB的画面。选择“本地视频”、“本地音乐”、“本地图片”或“文件管理”，按下**OK**进入。

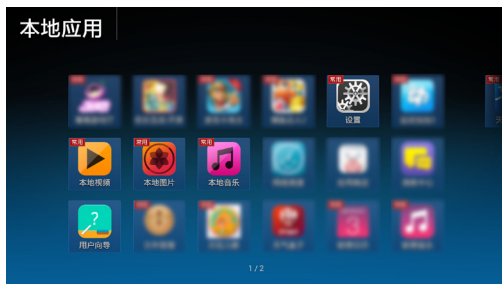

- 4 选择目标磁盘，然后按下**OK**进入。

- 5 按下 **▲/▼/◀/▶** 键，来选择目标文件夹，然后按下**OK**。

注

- 没有插入USB存储设备时，无法进入相应的功能界面。

播放USB存储设备中的文件

本地图片

- 1 选择目标图片，按下**OK**播放，再次按下**OK**，即从选定图片开始幻灯片播放当前文件夹中的图片。
 - 当进入含有图片的文件夹时，会以缩略图形式显示图片文件。
- 2 当晃动遥控器显示空鼠图标时，屏幕左右两侧可以显示控制栏。

其他有用功能

按键	项目
<	转至同一目录的上一张。
>	转至同一目录的下一张。

3

按下**菜单**，会显示当前可以操作的菜单项目，按下▲/▼来选择想要操作的项目，然后按下**OK**进入。

- 当按下**返回**可返回至上一层菜单直至退出菜单。

项目	说明
缩放	放大 / 缩小显示图片。
旋转	可对选中图片进行旋转。
播放速度	可以设置单张图片的播放时间。可选择的项目有“1秒”、“3秒”、“5秒”、“10秒”、“30秒”和“1分钟”。
设置为墙纸	可以设置当前图片为多屏滑动界面的墙纸。
幻灯片效果	设置幻灯片切换的效果。
播放顺序	可以设置图片的播放顺序。可选择的项目有“时间顺序”、“文件名称”和“随机”。
详细信息	可查看当前图片的详细信息，如“名称”、“大小”、“尺寸”、“相机”和“拍摄时间 / 修改时间”。

本地音乐

1

选择您想要的音乐文件，按下**OK**，即从选定音乐开始播放当前文件夹中的音乐。

按键	项目
▶/	播放/暂停。
◀/▶	快退/快进。 长按下会加快速退/快进的速度。

2

按下**菜单**，会显示当前可以操作的菜单项目，按下▲/▼来选择想要操作的项目，然后按下**OK**进入。

- 当按下**返回**可返回至上一层菜单直至退出菜单。

项目	说明
播放顺序	可以设置音乐的播放顺序，可选择的项目有“顺序播放”、“循环播放”、“随机播放”和“单曲循环”。
声音模式	选择您想要的声音模式。 请参阅第 24 页的详细介绍。

本地视频

1

选择您想要的视频文件，按下**OK**，即开始播放当前选定的视频。

2

当晃动遥控器显示空鼠图标时，屏幕下方可以显示控制栏。

按键	项目
▶/	播放/暂停。
◀/▶	快退/快进。 长按下会加快速退/快进的速度。

3

按下**菜单**，会显示当前可以操作的菜单项目，按下▲/▼来选择想要操作的项目，然后按下**OK**进入。

- 当按下**返回**可返回至上一层菜单直至退出菜单。

项目	说明
图像模式	选择您想要的图像模式。 请参阅第 22 页的详细介绍。
声音模式	选择您想要的声音模式。 请参阅第 24 页的详细介绍。
画幅设置	可以设置屏幕画面的长宽比，可选项目有“原始比例”、“4:3”和“16:9”。
3D 设置	设置 3D 观看时的菜单。 请参阅第 34 到 35 页的详细介绍。
字幕设置	可以设置字幕。
音轨	可以设置音轨。
循环播放设置	可以设置视频播放顺序，可选项目有“顺序播放”和“单个循环”。
从头播放	可选择在播放视频过程中从头开始播放。
详细信息	显示当前播放视频的详细信息，如“文件名”、“大小”、“时长”、“格式”和“分辨率”。

USB 模式下兼容的文件列表

支持的视频格式

文件扩展名	视频编码	音频编码	字幕
.avi	MPEG2 MP@HL MPEG4 SP, MPEG4 ASP(GMC 0, 1p) H.264 HP@Up to Level 4.0 H.264 MP@L4.0 H.264 HP LV 5.1 H.265(HEVC) Main / Main 10 Profile @ Up to Level 5 (4k2k 30 fps)	PCM MP3 AAC,support MPEG2 AAC(AAC-LC)&MPEG4 AAC-LC HE-AAC,support MPEG4 HE-AAC v2 MPEG Audio,support MPEG1 Layer1/2 WMA,support WMA v8 Dolby Digital	外部: MicroDVD,SRT, SSA,ASS,Subview, Vobsub 内部: Vobsub
.mkv	MPEG1 MP MPEG2 MP@HL MPEG-4 SP@HL 3.0 & MPEG-4 ASP@HL 4.0 H.264 HP@Up to Level 4.1 H.265(HEVC) Main / Main 10 Profile @ Up to Level 5 (4k2k 30 fps)	HE-AAC,support MPEG4 HE-AAC v2 (H.264) LC-AAC,support MPEG2 AAC(AAC-LC)(H.264) LPCM MPEG Audio,support MPEG1 Layer1/2 & MP3 (MPEG1 Layer3) Dolby Digital	外部: MicroDVD,SRT, SSA,ASS,Subview, Vobsub 内部: SSA,ASS,SRT, Vobsub
.ts	MPEG2 MP@HL AVS Jizhun Profile LV 6.0 & AVS Plus H.264 High profile to level 5.1 H.264 main profile to level 4.0 H.264 baseline profile to level 4.0	MPEG Audio,support MPEG1 Layer1/2 (MPEG2) LPCM Dolby Digital LC-AAC ,support MPEG2 AAC(AAC-LC) (H.264) HE-AAC,support MPEG4 HE-AAC v2 (H.264)	-
.m2ts	MPEG2 MP@HL H.264 HP@Up to Level 5.1 H.264(AVC) MP@L4.0 H.264(AVC) BP@L4.0 H.265(HEVC) MP / Main 10 Profile @ Up to Level 5 (4k2k 30 fps)	LPCM Dolby Digital	-
.mpg .vob .mpeg	MPEG1 MPEG2 MP@HL	MPEG Audio,support MPEG1 Layer1/2 LPCM Dolby Digital	-
.wmv .asf	WMV9 VC-1	WMA9,WMA Pro	外部: MicroDVD,SRT, SSA,ASS,Subview, Vobsub
.mov .m4v	MPEG2 MP@HL MPEG-4 SP@HL 3.0 & MPEG-4 ASP@ HL 4.0 H.264 HP@Up to Level 5.1 H.264(AVC) MP@L4.0 H.264(AVC) BP@L4.0 H.265(HEVC) MP / Main 10 Profile @ Up to Level 5 (4k2k 30 fps)	MP3 (MPEG1 Layer3) MPEG1 Layer1/2	外部: MicroDVD,SRT, SSA,ASS,Subview, Vobsub
.flv	H.264 HP10 LV 4.0 H.264 MP10 LV 4.0 H.264 BP LV 4.0 (**2) VP6 Sorenson spark H.265(HEVC) MP / Main 10 Profile @ Up to Level 5 (4k2k 30 fps)	MPEG4 AAC-LC MPEG1 Layer1/2	外部: MicroDVD,SRT, SSA,ASS,Subview, Vobsub

其他有用功能

文件扩展名	视频编码	音频编码	字幕
.mp4	MPEG2 MP@HL MPEG-4 SP@HL 3.0 & MPEG-4 ASP@HL 4.0 H.264 HP@Up to Level 5.1 H.264(AVC) MP@L4.0 H.264(AVC) BP@L4.0 H.265(HEVC) MP / Main 10 Profile @ Up to Level5 (4k2k 30 fps)	MPEG1 Layer1/2 Dolby Digital Plus	外部: MicroDVD,SRT, SSA,ASS,Subview, Vobsub
.3gp	MPEG2 MP@HL MPEG-4 SP@HL 3.0 & MPEG-4 ASP@HL 4.0 H.264 HP@Up to Level 5.1 H.264(AVC) MP@L4.0 H.264(AVC) BP@L4.0 H.265(HEVC) MP / Main 10 Profile @ Up to Level 5 (4k2k 30 fps)	MPEG1 Layer1/2	外部: MicroDVD,SRT, SSA,ASS,Subview, Vobsub
.rmvb	Real Video 8, 9, 10	-	-
.webm	VP8	VORBIS	-
DTMB	AVS:Full-HD 60P decoder.Jizhun profile @ Level 6.2 (supports 4:2:0 format),Full-HD 60P decoder MPEG2 MP@HL H.264 HP@Up to Level 5.1 H.264(AVC) MP@L4.0 H.264(AVC) BP@L4.0	Dolby Digital Plus MPEG1 Layer1/2 (MPEG2) MPEG2 AAC(AAC-LC) (H.264)&MPEG4 AAC-LC (H.264) DRA(解码)	-

支持音频格式

文件扩展名	音频编码
.mp3	MPEG1 Layer 1/2/3
.wma	WMA V9
.flac	flac
.ogg	VORBIS
.wav	WAVE
.m4a .aac	AAC
.ape	ape,support level: fast/normal/ high/exthigh

支持图片格式

文件扩展名	图片编码
JPEG	progressive 4000*4000 baseline 17000*10000
PNG	4096*5760
GIF	7000*7000
BMP	4096*2048

注

- 不支持高级格式jpeg 文件。
- USB 1.1 设备中的文件可能无法正确播放。
- 不保证可以使用 USB 集线器。
- 高于1280x720, 420色的 Motion Jpeg 视频可能无法正确播放。
- 上述列表中某些文件格式可能无法正常播放 (包含图像、声音、字幕等)。
- 视比特率而定, 某些文件可能无法播放。
- 支持的是DTS编码的视频文件, 并不是DTS 环绕声。
- 由于字幕文件的不同, 某些字幕可能无法正确显示。
- 仅显示兼容的文件格式。
- 根据文件不同, 显示的播放时间可能会与实际播放时间稍有不同。
- 部分文件时间长度信息可能无法正确显示。

附录

故障分析

下述问题并非一定由于故障而引起。在请人修理电视机之前，请再次检查电视机。

故障	可能的解决方案
<ul style="list-style-type: none">没有电源。	<ul style="list-style-type: none">检查是否按下了遥控器上的电源。（请参阅第19页）交流电源线是否没有连接？（请参阅第15页）主电源是否被打开？（请参阅第19页）
<ul style="list-style-type: none">不能操作本机。	<ul style="list-style-type: none">外来的影响，例如闪电、静电等等，都可能导致不能正常运行。在这种情况下，请先关闭电视机的电源，或者拔下交流电源线并等待1到2分钟之后再重新插入，然后再操作电视机。
<ul style="list-style-type: none">遥控器不起作用。	<ul style="list-style-type: none">遥控器有无配对？（请参阅第14页）电池是否按极性（+，-）对齐了装入？（请参阅第18页）电池是否已经电量耗尽？（更换新的电池。）
<ul style="list-style-type: none">画面被切断。	<ul style="list-style-type: none">屏幕模式调校（例如图像显示比例）是否正确？（请参阅第23页）
<ul style="list-style-type: none">奇怪的颜色、彩色浅淡、色调昏暗、或彩色不能对准。	<ul style="list-style-type: none">调校图像色调。（请参阅第23页）房间是否太亮？在特别明亮的房间里画面可能看起来比较暗淡。检查彩色制式的设置。（请参阅第25页）
<ul style="list-style-type: none">电源突然关闭。	<ul style="list-style-type: none">机器内部的温度升高。 移开挡住通风口的物体，或是清洁通风口。是否设置了定时关机、无信号自动关机？（请参阅第21页）
<ul style="list-style-type: none">没有图像。	<ul style="list-style-type: none">与其外部设备之间的连接是否正确？（请参阅第16页和第17页）是否选择了正确的输入？（请参阅第30页）图像调校是否正确？（请参阅第22页到第24页）天线是否正确地连接好了？（请参阅第15页）检查彩色制式的设置。（请参阅第25页）
<ul style="list-style-type: none">没有声音。	<ul style="list-style-type: none">音量是否太低？（请参阅第13页）检查声音制式的设置。（请参阅第25页）
<ul style="list-style-type: none">电视机有时会发出破裂声。	<ul style="list-style-type: none">这并非故障。由于温度变化，机壳会有轻微的热胀冷缩，此时可能发出声响。这并不影响电视机的性能。
<ul style="list-style-type: none">无法选择想要的频道。	<ul style="list-style-type: none">切换数字电视和模拟电视模式。（请参阅第30页）

在高温和低温环境下使用的注意事项

- 当机器在低温空间使用时（例如房间、办公室），图像可能会出现拖尾或是出现少许延迟。这并不是故障，当温度恢复正常时，本机的显示也会恢复正常。
- 勿将本机置于很热或很冷的地方。也不要将本机置于受到阳光直接照射或接近热源的地方，否则可能会引起外壳变形，并导致液晶显示屏发生故障。
储藏温度为 -20°C 到 $+60^{\circ}\text{C}$ 。

故障分析 - 3D 图像

故障	可能的解决方案
<ul style="list-style-type: none"> 不显示 3D 图像。 	<ul style="list-style-type: none"> “3D 模式” 设置为 “关” 了吗？ 请将 “3D 模式” 设置为非关闭状态。 如果 “3D 模式” 已经设置为 “自动” 但仍然不显示 3D 图像，那么请检查要观看的内容的显示格式。某些 3D 图像信号可能不会被自动识别为 3D 图像。请手动设置 “3D 模式”，为 3D 图像选择合适的显示格式。 3D 眼镜的电源打开了吗？ 3D 眼镜设置为 2D 模式了吗？ 请短按电源键 2 秒，将 3D 眼镜设置到 3D 模式。
<ul style="list-style-type: none"> 非 3D 影像内容自动切换到 3D 模式。 	<ul style="list-style-type: none"> “3D 模式” 设置为 “自动” 了吗？ 如设置为 “自动”，则有可能将非 3D 内容误判为 3D 内容，所以这时请通过 “设置” → “3D 模式” 来选择关闭 3D 模式。
<ul style="list-style-type: none"> 3D 眼镜的电源自动关闭。 	<ul style="list-style-type: none"> 如果没有接收到来自电视机的信号，那么经过 10 分钟之后 3D 眼镜就会自动关闭电源。
<ul style="list-style-type: none"> 按下 3D 眼镜上的开关按键不能使 LED 指示灯点亮。 	<ul style="list-style-type: none"> 3D 眼镜中的电池是否已经耗尽？ 如果打开电源之后 LED 指示灯不点亮，那么电池已经耗尽了。请重新购买电池并装配。

3D 眼镜的镜片

- 请勿对 3D 眼镜的镜片施加压力。也不要让 3D 眼镜跌落或被弯曲。
- 勿用尖锐的器具或其它物件划伤 3D 眼镜的镜片表面。否则会损坏 3D 眼镜，并降低 3D 图像的质量。

观看时的注意事项

- 在 3D 眼镜附近，不要使用辐射强电磁波的设备（例如手机或无线收发器）。否则会使 3D 眼镜产生故障。
- 在极高或极低温度下 3D 眼镜不能完美工作，并可能缩短电池的使用寿命。
- 若 3D 眼镜在日光灯照明（50/60 Hz）的室内使用，则室内光线看起来会闪烁。如出现这种情况，请在使用 3D 眼镜时将日光灯照明调暗或者关闭。
- 请正确佩戴 3D 眼镜。如果 3D 眼镜佩戴时上下颠倒或前后颠倒，就不能正确地看到 3D 图像。
- 佩戴着 3D 眼镜时，其他显示器（例如电脑屏幕、数字钟表、以及计算器）可能会看起来比较暗，不容易看清楚。除了观看 3D 图像之外，不要戴着 3D 眼镜去看任何其它东西。
- 如果戴着 3D 眼镜侧身卧躺着观看电视，图像可能变暗或看不见。
- 在观看 3D 图像时，请务必保持正确的观看角度和最佳电视观赏距离。否则就可能享受不到完美的 3D 效果。
- 如果在眼镜或电视机附近有任何其它 3D 产品或电子设备在运行，3D 眼镜可能会无法正常工作。如果出现这种情况，请关闭其它 3D 产品或电子设备，或使这些设备尽可能远离 3D 眼镜。
- 在如下任何情况下请停止使用本产品：
 - 在佩戴着 3D 眼镜时，图像看起来总是重影。
 - 很难感受到 3D 效果。
- 若 3D 眼镜有缺欠或损坏，请立即停止使用。继续用此 3D 眼镜会产生眼睛疲劳、头痛等疾病。
- 如果皮肤有任何异常反应，请停止使用 3D 眼镜。这种情况非常罕见，这种反应可能是由于对所用的涂覆或材料所产生的过敏反应。
- 若鼻子或鬓角发红，或者感到任何疼痛或发痒，则请停止使用 3D 眼镜。长时间使用所产生的压力可能导致这样的反应，并可能引起皮肤过敏。
- 在 3D 模式下观看电视时，有可能不能使用某些菜单项目。

注

- 这些 3D 眼镜是蓝牙通讯方式的，且仅用于支持 3D 的 SHARP（夏普）液晶电视机。

夏普牌液晶彩色电视机规格

项目		型号	LCD-80X8600A
背光源			LED
屏幕尺寸 (对角线)			203cm
最大可视图像尺寸 (宽 cm × 高 cm)			177.1 × 99.6
对比度 *			≥ 150:1
分辨率 *			3840 (水平) × 2160 (垂直)
图像清晰度 *			RF 模拟信号 : 水平 ≥ 350, 垂直 ≥ 400 以上 SDTV: 水平 ≥ 450, 垂直 ≥ 450 以上 HDTV: 水平 ≥ 720, 垂直 ≥ 720 以上
色域覆盖率 *			≥ 25%
运动图像拖尾时间 *			≤ 30ms
电视标准	电视制式		PAL: BG, DK, I SECAM: BG, DK NTSC: M
	接收频率	A-TV	44.25-863.25 MHz
		D-TV	52.50-866.00 MHz
	接收频道	VHF/UHF	C1~C12, C13~C57
CATV		Z1~Z7, Z8~Z16, Z17~Z38	
亮度			≥ 250 cd/m ²
视频彩色制式			PAL/SECAM/NTSC
音频输出功率			10W × 2 (左 / 右) + 15W (重低音) (AV 输入、负载 4 欧姆、失真度为 10% 时)
扬声器			(100mm × 45mm) × 2, (Φ80mm) × 1
端子	侧面	话筒输入	直径 3.5mm 插孔
		HDMI 1	HDMI 输入 (480I, 576I, 480P, 576P, 720P/50Hz, 720P/60Hz, 1080I/50Hz, 1080I/60Hz, 1080P/50Hz, 1080P/60Hz, 1080P/24Hz, 2160P/30Hz)
		SD/SDHC	存储卡 (存储卡需另行购买)
		HDMI 2	HDMI 输入 (480I, 576I, 480P, 576P, 720P/50Hz, 720P/60Hz, 1080I/50Hz, 1080I/60Hz, 1080P/50Hz, 1080P/60Hz, 1080P/24Hz, 2160P/30Hz)
		智能卡	智能升级卡卡槽 (智能升级卡需另行购买)
		音频输出 / 耳机插孔	直径 3.5mm 插孔
		HDMI 3	HDMI 输入 (480I, 576I, 480P, 576P, 720P/50Hz, 720P/60Hz, 1080I/50Hz, 1080I/60Hz, 1080P/50Hz, 1080P/60Hz, 1080P/24Hz, 2160P/30Hz)
		USB1	USB 2.0
	下面	LAN	网络
		服务专用端子	仅用于服务
		视频输入	视频输入, 音频输入
		分量输入	分量输入 (480I, 576I, 480P, 576P, 720P/50Hz, 720P/60Hz, 1080I/50Hz, 1080I/60Hz), 音频输入
		天线	UHF/VHF 75 Ω DIN 型插座
			USB2
屏幕显示的语言			简体中文 / 繁体中文 / 英文
电源要求			交流 110 - 240 V, 50Hz
整机消耗功率			480W
能效等级 **			3 级
能效指数 (EEL _{LCD}) **			1.3
待机消耗功率			0.50W
重量	不包括底座		52.5 kg
	包括底座		55.5 kg
工作温度			0°C — 45°C
产品执行标准			企业产品标准 Q/3201 XPD 177

注

- 作为不断改进产品性能的方针之一, SHARP 公司保留为改进产品而改变设计与规格不需事先通知的权利。
- * 测量方法根据 SJ/T11348 《数字电视平板显示器测量方法》。
- ** 依据国家标准: GB24850。

轮廓图

单位：毫米

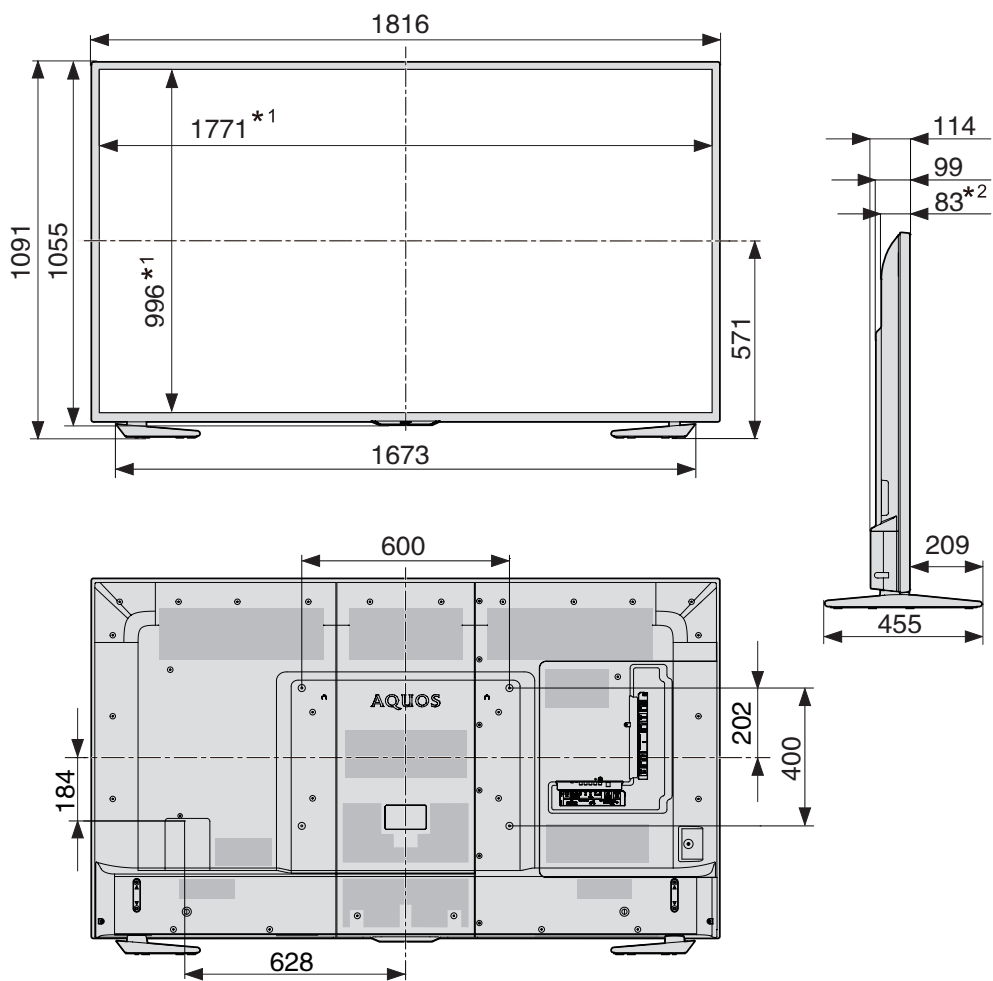

*1 有效区域
*2 最薄的部份