

# SHARP®

液晶彩色电视机  
使用说明书

60A3UM  
60A3UZ  
60A3UK

型号：4T-C60AKMA/ZA/NA/GA



微信扫码  
咨询客服

## SHARP®

夏普科技(深圳)有限公司

深圳市龙华区龙华街道龙华办事处东环二路二号富士康  
科技园区A区厂房B栋第一层、第二层、第三层

企业标准号:Q/SUT010



0 8 1 - 0 1 0 1 - 7 9 6 6

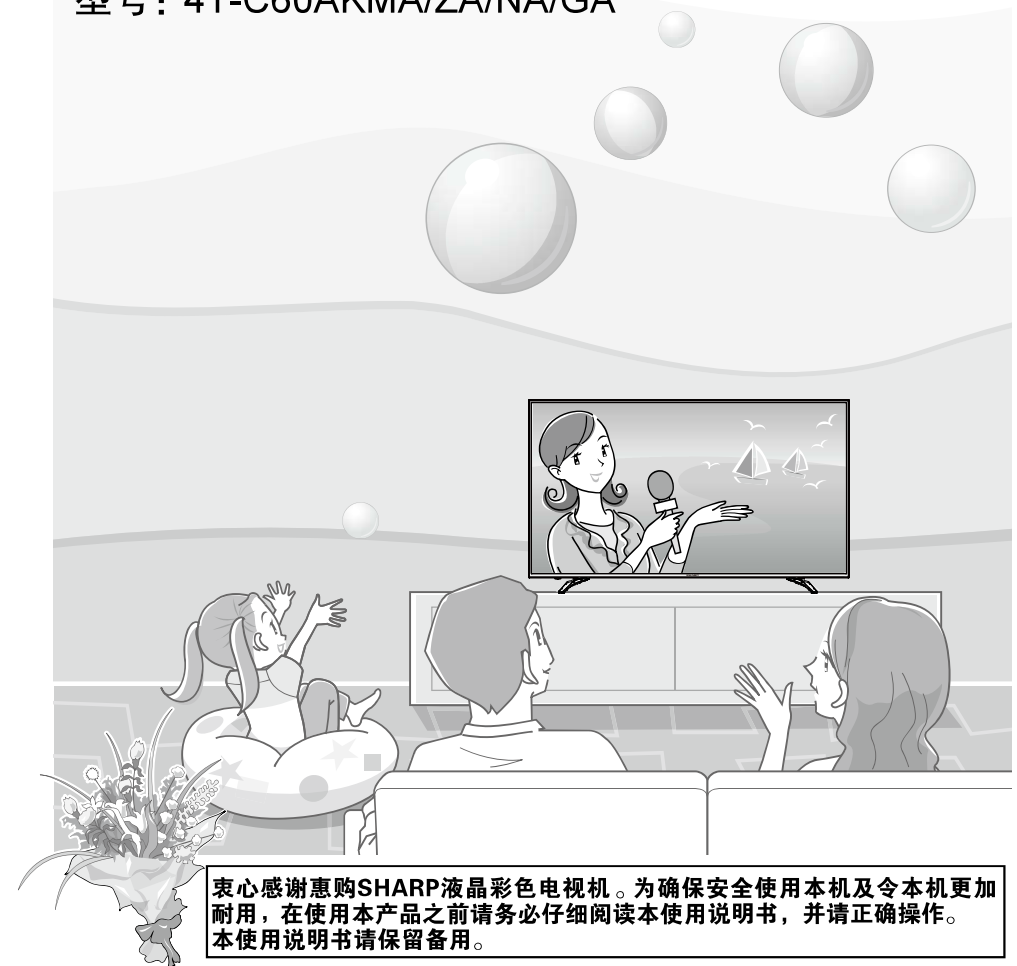

衷心感谢惠购SHARP液晶彩色电视机。为确保安全使用本机及令本机更加耐用，在使用本产品之前请务必仔细阅读本使用说明书，并请正确操作。本使用说明书请保留备用。

# 使用说明书

## 亲爱的SHARP顾客

衷心感谢惠购SHARP液晶彩色电视机。为确保安全使用本机及令本机更加耐用，在使用本产品之前请务必仔细阅读关于安全的重要注意事项。

## 目录

### 引言

亲爱的 SHARP 顾客.....	1
目录.....	1
产品中有毒有害物质或元素的名称及含量.....	3
日常使用的注意事项.....	4
关于安全的重要注意事项.....	5
商标.....	6
声明.....	6
随机附件.....	7

### 准备

安装底座.....	8
将电视机安装到墙壁上.....	9
壁挂件规格参数.....	9
部件名称.....	11
电视机（前视图和后视图）.....	11
电视机（后视图）.....	12
遥控器.....	13
在打开电源之前.....	15
连接外部设备.....	16
当使用分量连接线时.....	16
当使用视频连接线时.....	16
当使用 HDMI（高清晰度多媒体接口）连接线时.....	16
当使用数字音频输出时.....	16
插入 Micro SD 存储卡.....	16
装入电池.....	17
使用遥控器.....	17
关于遥控器的注意事项.....	17

### 观看电视

打开或关闭电视机.....	18
首次运行电视机.....	18
关闭电视机.....	18
电源指示灯.....	18
用户向导.....	18

### 网络设置

连接到网络.....	19
有线安装准备.....	19
有线连接概览图.....	19
如何连接.....	19
无线安装准备.....	19
无线连接概览图.....	19
网络设置.....	19
有线网络连接.....	19
DHCP 动态取得（自动连接）.....	19
静态固定 IP（手动连接）.....	19
无线网络连接.....	19
添加网络.....	19

## 目录

### 智能功能介绍

智能功能介绍.....	20
-------------	----

### 其他有用功能

USB 模式下兼容的文件列表.....	20
支持的视频格式.....	20
支持的音频格式.....	21
支持的图片格式.....	21
童锁.....	21

### 附录

故障分析.....	22
夏普牌液晶彩色电视机规格.....	23
轮廓图.....	24

### 快速指南

快速指南.....	25
-----------	----

## 产品中有毒有害物质或元素的名称及含量

部件名称		有害物质						
		铅 (Pb)	汞 (Hg)	镉 (Cd)	六价铬 (Cr(VI))	多溴联苯 (PBB)	多溴二苯醚 (PBDE)	
印刷电路板		×	○	○	○	○	○	
机壳		○	○	○	○	○	○	
显示器面板		×	○	○	○	○	○	
底座		○	○	○	○	○	○	
扬声器		○	○	○	○	○	○	
配件	遥控器	印刷电路板	×	○	○	○	○	○
		其余部件	○	○	○	○	○	○
	遥控器以外的配件		○	○	○	○	○	○

本表格依据SJ/T 11364的规定编制。

○：表示该有害物质在该部件所有均质材料中的含量均在GB/T 26572标准规定的限量要求以下。

×：表示该有害物质至少在该部件的某一均质材料中的含量超出GB/T 26572标准规定的限量要求。

本表中以「×」所表示的物质，属于「欧盟2011年7月RoHS指令」中指出的以现在的科学观点来看该物质的去除或替代在技术上尚未成熟且经济上无法实现。

环保使用期限：

本标志中的年数，是根据SJ/T 11364「电子电气产品有害物质限制使用标识要求」，适用于在中华人民共和国（除台湾、香港和澳门外）生产或进口的电子电气产品的「环保使用期限」。

在遵守使用说明书中记载的有关本产品安全和使用上的注意事项、且没有其他法律、规定的免责事由的情况下，在从生产日开始的上述年限内，产品中的有害物质不会发生外泄或突变，使用该产品不会对环境造成严重污染或对使用者人身、财产造成严重损害。

「环保使用期限」不是安全使用期限。尤其不同于基于电气性能安全、电磁安全等因素而被限定的使用期限。

产品在适当地使用后予以废弃时，希望依照有关电子电气产品的回收·再利用的法律·规定进行处理。

注)：该年限为「环保使用期限」，不是产品的质量保证期限。

灯、电池、墨粉盒等附属品和产品一同包装的，产品和附属品的环保使用期限可能不同。



# 日常使用的注意事项

---

## 请遵守以下事项

### 外壳的保养方法

- 清洁外壳的时候，请用柔软的布（棉、绒等质料）轻轻地擦拭。请不要使用掺杂有化学成分的干、湿抹布，因为这样会导致外壳本体成分的变质或裂开。
- 请注意不要使用质地坚硬的布来擦拭，或擦拭时过于用力，这样会导致外壳表面划伤。
- 外壳比较脏的时候，可使用柔软的布（棉、绒等质料）浸取少量稀释过的中性洗剂，拧干后擦拭，然后再用柔软的干布擦干。
- 由于外壳为塑胶制品，汽油、酒精、稀释剂类的溶剂会导致其变质，或涂料脱落，所以请不要使用此类溶剂来清洁外壳。
- 由于塑胶中含有塑化剂，与某些物质接触会出现变质、涂料脱落等状况，所以请远离杀虫剂等挥发性物质。另外，请不要与橡胶和树脂类制品长期接触。

### 屏幕的保养方法

- 在开始清洁屏幕之前，请务必关闭电视机电源，并将电源插头从插座中拔出。
- 清洁屏幕时，请使用柔软的干布（棉、绒等质料）来轻轻擦拭液晶屏幕表面。为了保护液晶屏，请不要使用不干净的布、清洗剂、或掺杂有化学成分的干、湿抹布等物品来擦拭，因为这样会造成屏表面的剥落。
- 请注意不要使用质地坚硬的布来擦拭，或擦拭时过于用力，这样会导致屏表面划伤。
- 液晶屏比较脏的时候，可以用柔软的布（棉、绒等质料）稍微用水打湿后，轻轻地擦拭。（擦拭时不可过于用力，以免造成屏表面划伤。）
- 如果液晶屏表面粘上了灰尘，请使用市面有售的除尘刷（除静电刷）来清洁。

# 关于安全的重要注意事项（本机不得受水滴或水溅）

- 清扫 — 在清扫本机之前，务必先将交流电源线插头从交流电源插座中拔出。用拧干的湿布将本机擦拭干净。请勿使用酒精清洁剂、喷雾清洁剂或化学布料清洁剂，因为这类材质可能会对产品造成损害。



- 水和潮湿 — 不要在近水之处使用本机，例如在靠近洗澡盆、洗脸盆、厨房洗涤槽、洗衣盆、游泳池等，也不要潮湿的地下室中使用。



- 请勿在本机之上放置花瓶或任何其他盛水的容器，或将本机放置在空调、加湿器等电器下面。若有水滴溅到本机之上，就可能引起火灾或触电。



- 台座 — 不要将本机放置于不稳定的推车、台座、三脚架或桌面上。不稳固的基座可能会使本机掉落，导致严重的人身伤害、以及产品损坏。请仅使用本制造商所推荐或与本产品配套出售的推车、台座、三脚架、托架、或桌子。将本机安装于墙上时，请务必遵照本制造商的指示，而且只可以使用本制造商所推荐的安装器材。



- 将本机放置于推车上搬运时，必须小心注意安全。急停、用力过度、地面不平等等，都会导致本机从推车上掉落。



- 通风 — 本机外壳上的散热孔与其他开口之处，用于散热通风。请勿堵塞这些散热孔或开口之处，通风散热不良会使本机过热、缩短本机的使用寿命。请勿将本机置于卧床、沙发、地毯、或其他类似物品之上，因为这些物品会堵塞散热通风孔。本产品之设计不适用于嵌入式安装，所以不要将本机置于像书柜、机架等封闭之处，除非提供合适的通风或遵照本制造商的专门指示说明。

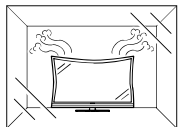

- 本机如果不慎摔落，外壳破损，请务必关闭本机电源，并拔出插头。如果继续使用，会有火灾和触电的隐患，请与销售商联络。



- 请不要打开外壳改造电路。内部存在高电压，会引起触电伤害。如果需要检修，请联系销售商。



- 本机所用之液晶显示屏是用玻璃制造的。因此，在受到强力撞击或被尖锐物刻划时会损坏。万一液晶显示屏破碎，请小心不要受到碎玻璃的割伤。



- 热源 — 请勿让本机接近热源，如取暖器、加热器、火炉、或者其他任何会产生热力的东西（包括扩音机在内）。



- 为防止发生火灾，请勿将任何形式的蜡烛/火焰装置与可产生油烟/水气的设备（例如液体电蚊香/加湿器等）置于本机附近。



- 为了防止遭受起火或触电的危险，请勿将交流电源线置于本机或其他重物之下。

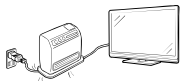

- 请勿在本机之上放置重物或攀爬于本机之上。这样做可能导致本机倾倒而造成伤害。特别要注意近旁的儿童和宠物。

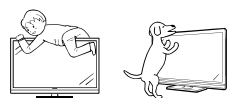

- 搬运电视机之前，请先把插头拔出。如果不预先拔出，很容易拉伤电源线，产生触电隐患。



- 请留意清除附着在本机外壳散热孔上的灰尘，内部灰尘的清除请联系销售商。

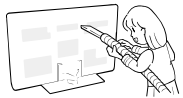

液晶显示屏是用非常高超的技术制造的，具有6,220,800个薄膜电晶体，能显示出精细的画面。由于像素数目极多，偶然也可能会有些无效的像素出现在屏幕上，看上去是固定不变的蓝色、绿色、或红色的亮点。请注意，这是属于产品规格范围之内，并不是故障。

## 在搬运电视机时的注意事项

- 在搬运电视机时，切勿握住显示屏搬运或使显示屏受到压力。在搬运本电视机时，无论何时都必须由两人以上用双手搬运 — 电视机的每一侧用一只手握住。

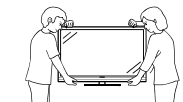

- 请勿长时间显示静止图像，这可能会导致残留图像。

- 请将本机安装于能将交流电源线容易从交流电源插座上拔出的地方。

## 注

- 以上均为示意图，具体以实物为准。

## 商标

- 本产品经过杜比实验室的许可而制造。  
Dolby, Dolby Audio和双 D 符号是杜比实验室的注册商标。
- HDMI、HDMI高清晰度多媒体接口以及HDMI标志是HDMI Licensing Administrator, Inc.在美国和其他国家的商标或注册商标。
- SRRC** SRRC 为国家无线电管理委员会，英文名称—State Radio Regulatory Commission of the People's Republic of China。本设备包含型号核准代码为：CMIIT ID: 2014DP6213的无线电发射设备。
- SDHC标志是SD-3C, LLC的商标。
- MPEG Layer-3是获得Fraunhofer IIS 和 Thomson 授权的音频编码技术。
- Wi-Fi CERTIFIED徽标是Wi-Fi联盟的认证标志。

## 声明

- 本使用说明书已进行过严格的校勘和核对，但因软件升级等因素，本公司不能保证用户实际操作与说明书描述完全一致。
- 本说明书中的插图和屏幕显示是以解释为目的，请以实际机器为准。
- 本设备含开关机广告，且该广告不可修改、删除。
- 因为未经过严格测试，本公司不能保证其他非预装的操作系统或本说明书未明确表明支持的软件在本机上使用的兼容性、稳定性、可靠性和安全性，以及其他操作系统或软件不会对产品原有性能、稳定性、可靠性和安全性产生影响，本公司也不提供其他操作系统下的驱动程序。这里“非预装的操作系统”包括预装操作系统的升级版本或先前版本或其修改版本以及其他与预装操作系统不同的操作系统。
- 由于国家法律法规、政策等原因，实际机器可能与说明书内容存在差异，请以实际机器为准。
- 使用本公司的本台设备可以获得第三方提供的内容和服务。通过本设备获得的内容和服务为第三方所有。因此，任何使用该第三方内容或服务的行为必须遵守内容或服务提供商的授权或使用条款。本公司对您违反授权或使用条款给自身或第三方造成的后果不承担任何责任。除非取得恰当的内容或服务提供商的特别授权，任何第三方服务和内容仅供个人及非商业用途；禁止通过任何方式对通过本设备取得的任何服务和内容进行修改、复制、分发、传播、展示、再现、上传、出版、授权、派生研发、转让或销售。
- 本公司对第三方内容和服务相关的客户服务不承担任何责任和义务。任何关于第三方内容和服务的问题、意见或服务咨询请直接联系第三方内容或服务提供商。
- 您可能因为各种非设备本身相关原因（包括但不限于电力故障，网络连接故障，未妥当设置您的设备等），无法通过本设备使用第三方内容或服务。本公司及其负责人、官员、雇员、代理、缔约方、关联企业均就此类问题（无论其原因及其是否可以避免）不承担任何责任和义务。
- 所有通过本设备获取的内容或服务都遵循“仅限当前现状（as-is）”以及“仅限可获得（as available）”的原则，本公司及其关联企业不以任何形式向您以明示或暗示方式就包括但不限于适销性，不侵权，使用与特定目的，合适，可用，精确，完整，安全，权益，有用，无过失，连续期间运行无故障，内容或服务的使用，以及内容或服务能够满足您的要求和期待，进行任何保证或承诺。
- 本公司并非第三方内容或服务提供商的代理人，对其行为或不作为，以及其提供的相关内容或服务不承担任何责任。
- 无论何种情况，本公司和/或关联公司均不会对您或任何第三方的任何直接的，间接地，特殊的，偶然的，惩罚性的，结果性的或其他损失承担任何责任。不论该责任是基于合同，侵权，过失，违反保证，严格责任或者本公司和/或其关联公司是否已被告知此类损害的可能性。

# 随机附件

请确认如下附件随同本机附送。

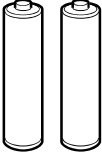
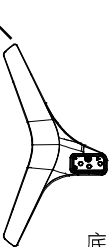
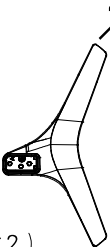
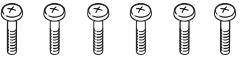
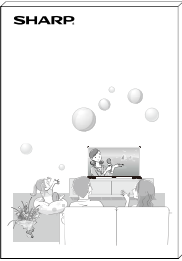
遥控器		“AAA” 尺寸电池 (×2)	
			
装入电池使用 第 13 页		第 17 页	
底座组件			
			
“R” 底座组件		“L” 底座组件	
底座组件 (×2)			
第 8 页		螺丝钉 (×6)	
使用说明书			
			

# 准备

## 安装底座

- 安装底座时，需将电视机正面朝下平放在平台上。
- 在安装（或拆卸）底座之前，请将交流电源线从交流电源插座上拔下。
- 在执行操作之前，请在将放置电视机的地方铺设减震垫，以防电视机损坏。

### 警告

- **正确安装底座。**
- **请务必遵照说明进行安装。若底座安装不正确，则可能导致电视机倾倒。**

4T-C60AKMA  
4T-C60AKZA  
4T-C60AKNA  
4T-C60AKGA

### 1

#### 安装并固定底座组件

将电视机如图平放于软垫上，将左/右底座组件分别插入电视机底部的凹槽内，请确保电视机本体下部的螺钉孔与左/右底座组件的螺钉孔同心；底座装配到位后，用附件中的6个螺钉固定。

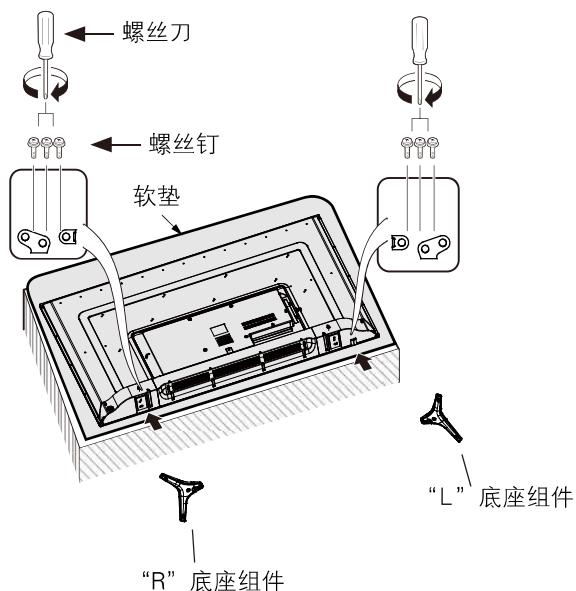

### 注

- 安装底座时，需将电视机正面向下平放在平台上，平放前先在平台上铺一层软垫。
- 若要拆下底座组件，请按相反的顺序执行以上步骤。
- 底座不允许调节角度。
- 本产品没有附带螺丝刀。
- 在安装过程中，请小心操作，以免您的手被电视机底部和地面夹到。

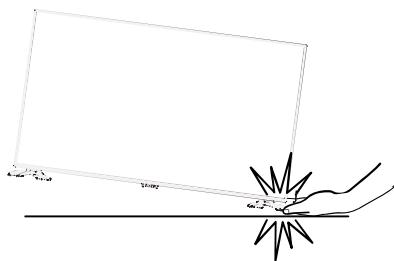

## 准备

### 将电视机安装到墙壁上

您可以使用壁挂件（单独销售）将电视机安装到墙壁上，我们建议您在安装前联系技术支持人员以获得帮助。如果您因为您个人原因选择自己安装壁挂件导致机器损坏或人员受伤，夏普不承担任何责任。

#### 警告

- 请将壁挂件安装到垂直于地面的牢固的墙面上。如果您将电视机安装到天花板或其他倾斜的墙面，可能会造成其坠落导致严重的人身伤害。
- 如果您想将壁挂件安装到除水泥墙等牢固墙面外的其他墙面，请联系最近的零售商/客服以获得更多相关信息。安装时请务必由两人以上同时操作将电视机挂到墙上。

### 壁挂件规格参数

壁挂件标准尺寸如下图所示。

单位：毫米

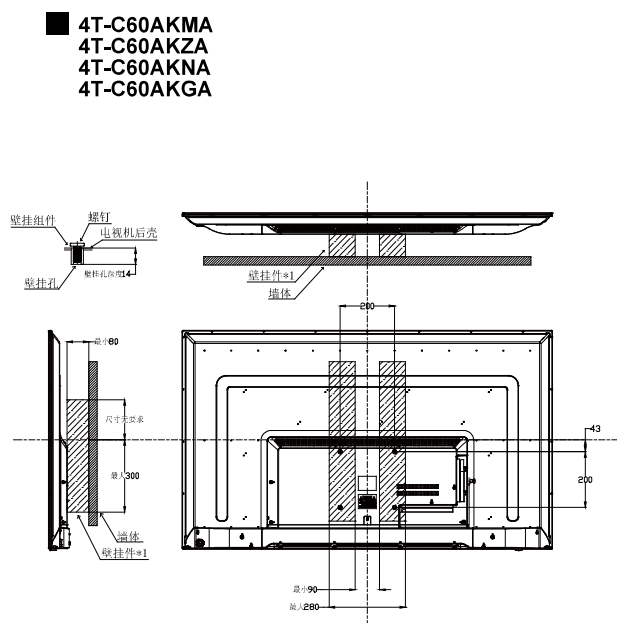

型号	4T-C60AKMA 4T-C60AKZA 4T-C60AKNA 4T-C60AKGA
壁挂孔距规格 (mm) (A*B)	200 X 200
标准螺钉规格 (mm)*2	M6 X 8
数量	4

\*1 必须小于阴影区域。

\*2 使用螺距为 1 的标准螺钉。

---

 注

- 由于部分端子配置在电视机背面，壁挂前请确认在电视机与墙壁之间有足够的空间来安装连接线。
- 将电视机壁挂使用时，请移除不需要的线扣。
- 请勿使用非VESA标准的螺钉。
- 请勿使用长度长于标准规格的螺钉。螺钉过长有可能导致电视机内部的损坏。
- 在紧固螺钉时请勿过度用力，这有可能损坏机器或造成电视机脱落，导致人员受伤。夏普公司对于此类事故不承担责任。
- 夏普公司对于客户使用非VESA标准的壁挂件、非指定壁挂件或没有按照产品安装说明操作导致的机器损坏或人身伤害不承担责任。



**严禁在机器工作状态下安装壁挂件，这样有可能因为电击导致人身伤害。**

## 准备

### 部件名称

#### 电视机（前视图和后视图）

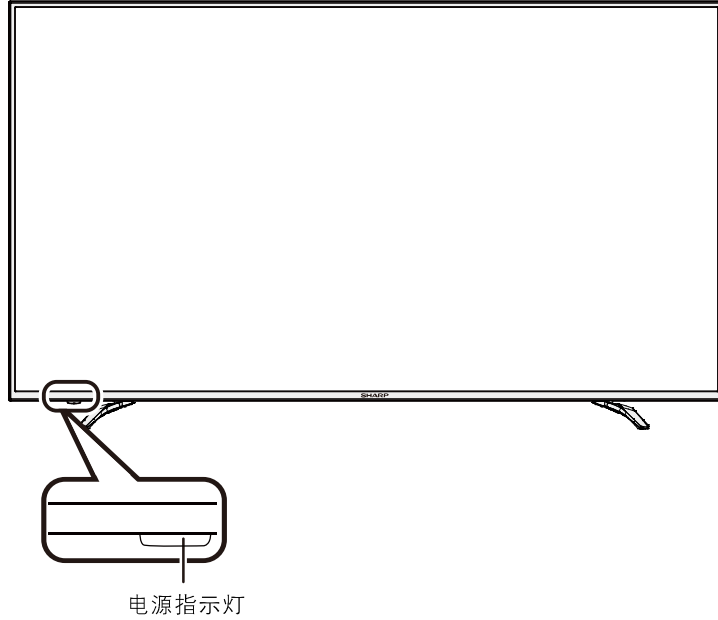

- 4T-C60AKMA
- 4T-C60AKZA
- 4T-C60AKNA
- 4T-C60AKGA

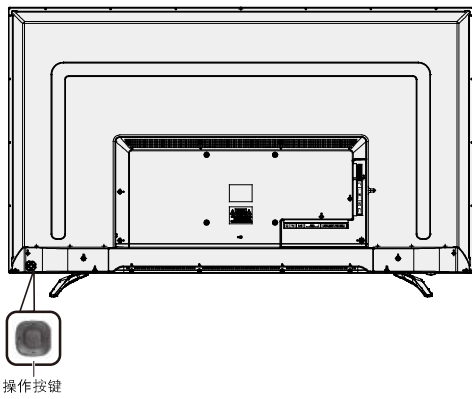

• 本说明书中的插图和屏幕显示是以解释为目的，可能与实际操作略有差别。



# 准备

## 电视机 (后视图)

- 4T-C60AKMA
- 4T-C60AKZA
- 4T-C60AKNA
- 4T-C60AKGA

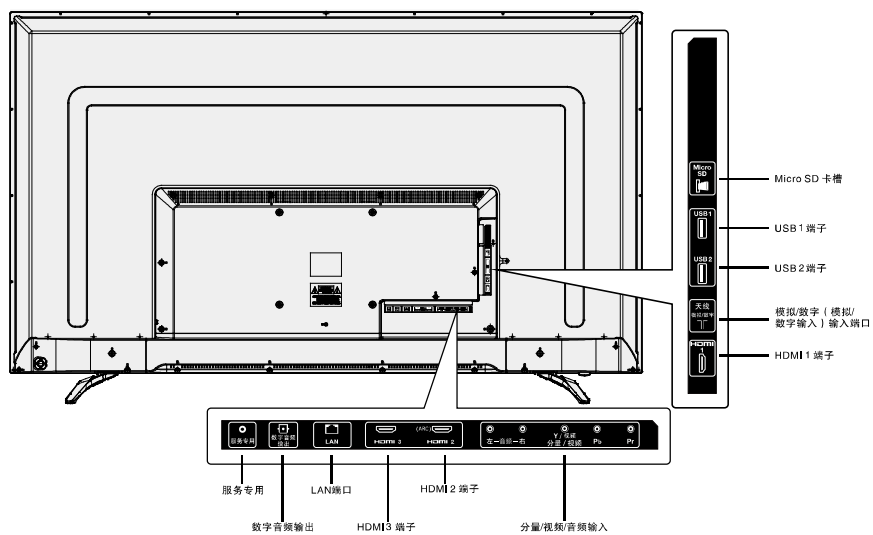

## 准备

### 遥控器

■ 4T-C60AKMA  
4T-C60AKZA  
4T-C60AKNA  
4T-C60AKGA

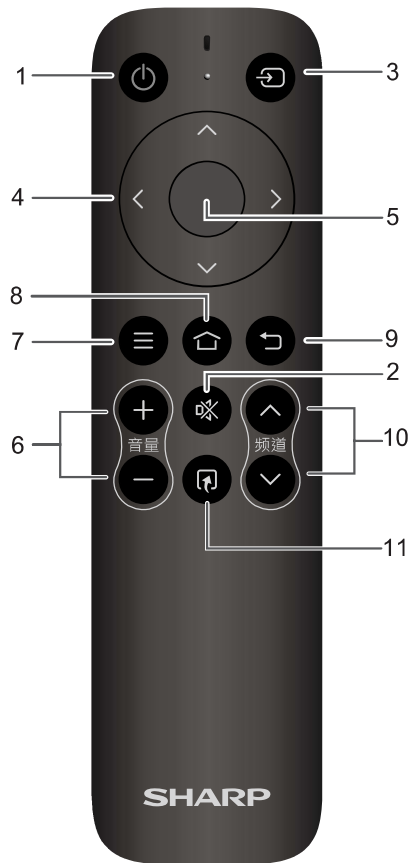

- 1. 电源（待机 / 打开）**  
打开和关闭电视机。
- 2. 静音**  
关闭音量。
- 3. 讯号源键**  
切换各种讯号源。
- 4. ▲/▼/◀/▶（游标）**  
选择所需的项目。
- 5. OK**  
确认进入或者支持当前选择的操作；在模拟电视/数字电视下可调出频道清单。
- 6. 音量 + / -**  
音量递增 / 音量递减。
- 7. 菜单**  
显示各功能模式的菜单。
- 8. 主页**  
进入智能电视的主页面。
- 9. 返回**  
菜单模式：返回到前一级菜单画面。  
全屏电视模式：返回至电视 / 信源界面。
- 10. 频道 ▲ / 频道 ▼**  
频道递增 / 频道递减。（使用机顶盒观看电视时，请使用机顶盒的遥控器。）
- 11. 快捷键**  
按快捷键，快速的打开页面。

#### 注

- 使用机顶盒观看电视时，请使用机顶盒的遥控器。
- 选择不同的输入模式时，电视设置菜单中可选的项目可能会有不同。但是其操作过程是一样的。
- 使用说明书中的画面是用于进行解释的（有些可能经过放大或裁剪），可能会与实际画面稍有不同。

## 准备

---

### 电视机操作按键

您也可以使用电视机上的操作按键来进行电视设置。  
(电视机的操作按键位置请参阅第11页的电视机后视图。)



按键动作	功能
短按确定	电视关机状态下: 开机
左/右	音量 减/加
上/下	频道 加/减
长按确定	电视机开机状态下: 关机

## 准备

### 在打开电源之前

#### 设置电视机位置之说明

- 勿使电视机受到阳光直射，并将其置于通风良好之处。
- 请将电视机置于水平的地方。
- 在连接交流电源线之前，请勿打开电视机的电源。
- 若本机外壳上贴有保护膜，为了确保正常使用本机，请在使用前将其去除。

#### 1 连接天线

为了能尽情享受清晰的电视图像，请使用室外电视天线。图 1 是关于同轴连接线的连接方法之简要说明。

#### 2 连接外部设备

关于连接录影机和影碟机等外部设备，请参阅第 16 页。

#### 3 连接交流电源线

图 2 是交流电源线的连接方法之简单说明。

■ 4T-C60AKMA  
4T-C60AKZA  
4T-C60AKNA  
4T-C60AKGA

- 请将电视机置于靠近交流电源插座之处，并便于电源插头的插拔。
- 如长期不使用本电视机，请将交流电源线从交流电源插座中拔出。

#### 警告

- 接入本设备的有线网络天线必须与保护接地隔离，否则可能会引起着火等危险！
- 为了防止遭受电击的危险，在连接着电源线时，请不要触碰接线任何未经绝缘的部分。

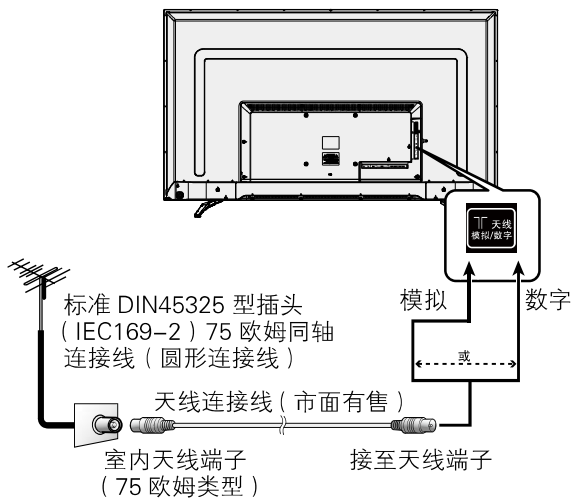

( 图 1 )

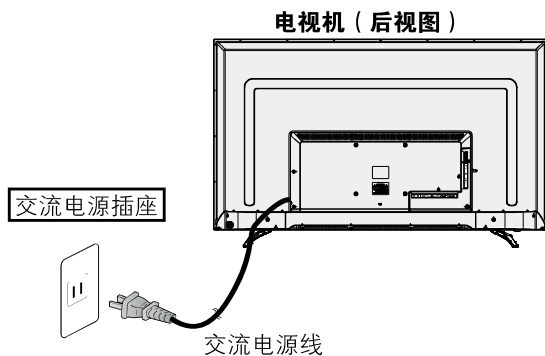

( 图 2 )

## 准备

### 连接外部设备

可将许多类型的外部设备连接到电视机上，如数字电视机机顶盒、录影机、游戏机、摄录机、DVD影碟机和电脑等。要观看外接源的图像，请按下遥控器上的 **源** 进入快捷界面，选择信源进入信源界面，选择想要的输入源按下OK进入。

#### 警告

- 为保护所有的设备，在连接数字电视机机顶盒、录影机、游戏机、摄录机、影碟机、电脑或其他设备之前，请务必先关闭电视机的电源。
- 在进行连接之前，请仔细阅读有关的使用说明书（数字电视机机顶盒、录像机、影碟机等）。

#### ■ 当使用分量连接线时（市面有售）

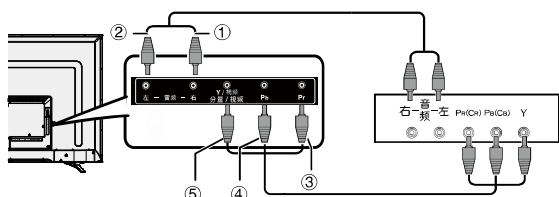

- ① 音频-右(红)
  - ② 音频-左(白)
  - ③ Pr(红)
  - ④ Pb(蓝)
  - ⑤ Y(绿)
- 数字电视机机顶盒/录影机/游戏机/摄录机/影碟机等

#### ■ 当使用视频连接线时（市面有售）

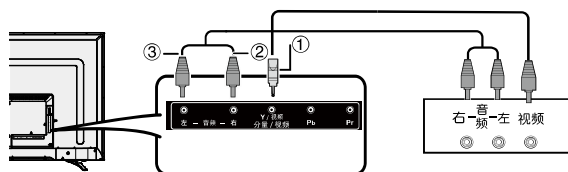

- ① 视频(绿)
  - ② 音频-右(红)
  - ③ 音频-左(白)
- 数字电视机机顶盒/录影机/游戏机/摄录机/影碟机等

#### ■ 当使用HDMI（高清晰度多媒体接口）连接线时（市面有售）

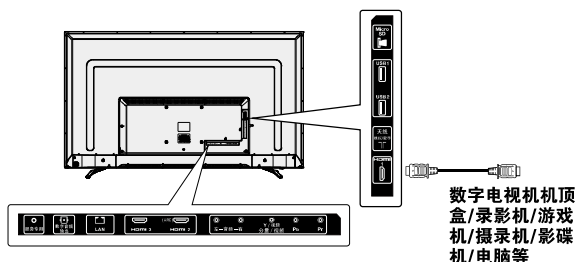

数字电视机机顶盒/录影机/游戏机/摄录机/影碟机/电脑等

#### ■ 当使用数字音频输出时

能够通过数字音频输出端子输出音频。从端子输出PCM或数码流（杜比数字）。

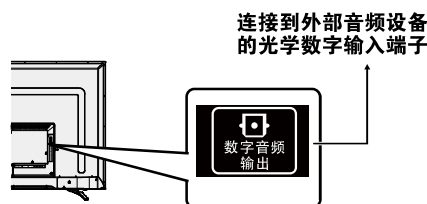

#### 注

- 数字音频输出端子通常输出与扬声器相同的声音。（正在观看的节目的声音从该端子输出）
- 由于设备和软件的不同，数字音频输出端子可能无法输出某些信号。
- 使用电视机顶盒观看电视节目时，请使用机顶盒遥控器切换频道。
- 请按颜色插入各个端子。

### 插入Micro SD存储卡（市面有售）

可访问、读取Micro SD存储卡中应用、视频、音乐和图片等文件。

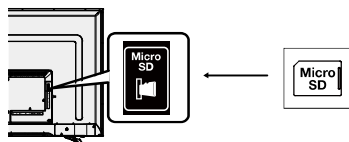

#### 注

- 本产品支持最大不超过64GB，请您尽量选用速度大于Class4的存储卡以保证更快的读写速度，进而保证系统性能。
- Micro SD卡需要在安全卸载后或在关闭电视后，再做拔出操作。
- 请勿对Micro SD卡进行热插拔操作，否则可能会造成电视故障。
- 请经常备份Micro SD卡内数据，防止数据损坏或电视机的运行错误。（夏普对任何储存数据的损坏或破坏不承担任何责任）
- 请勿删除未知文件或更改非自行创建的文件或目录的名称，否则有可能导致依赖这些文件或目录的软件无法运行。
- 您需要注意，访问网络资源会使电视产品遭受电视产品病毒、黑客、间谍软件和其他恶意行为的攻击，从而可能损坏产品、软件或数据。您要负责通过防火墙、反病毒软件和反间谍软件为电视产品提供充分的保护，并使这些软件一直处于最新状态。

## 准备

### 装入电池

首次使用遥控器时，请插入两枚“AAA”型电池（附送）。当电池耗尽，而且遥控器不能操作时，用新的“AAA”型电池替换。

1. 打开电池盖。

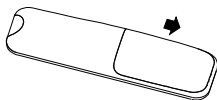

2. 插入两枚附送的“AAA”型电池。

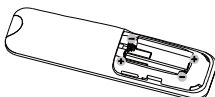

3. 关上电池盖。

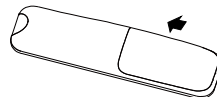

在装入电池时，要注意电池端子的极性要与电池舱内的极性标记（+）和（-）一致。

### 警告

如果电池使用不当，会导致化学物质泄漏或爆炸。请务必遵守如下所述的指示。

- 不要将不同型号的电池混合使用。不同型号的电池具有不同的特性。
- 不要将新旧程度不同的电池混合使用。如果新电池与旧电池混合使用，那么就会缩短新电池的使用寿命，或者导致旧电池的化学物质泄漏。
- 当电池的电量耗尽之时，要立即将电池取出。从电池漏出的化学物质会腐蚀电池舱内零件。如果发现有任何化学物质泄漏，那么请用布将化学物质彻底擦拭干净。
- 由于储存条件不同，随同本机附送之电池可能会达不到预期的使用寿命。
- 如果长期不使用遥控器，那么请将电池从遥控器中取出。
- 电池不得暴露在诸如日照、火烤或类似过热环境中。

### 使用遥控器

使用遥控器时应将其指向遥控感应器。

如果在遥控器与感应器窗口之间有阻挡的物体，可能会妨碍正常遥控。



### 关于遥控器的注意事项

- 切勿使遥控器受到剧烈震动。此外，切勿将遥控器浸泡于液体之中，或将其置于非常潮湿之处。
- 切勿在直射阳光下操作或放置遥控器，热力将导致遥控器变形。
- 当主机的遥控感应器处于阳光直射或强烈照明下时，遥控器可能会失灵。这时，请改变照明或液晶电视机的角度，或靠近遥控感应器操作遥控器。

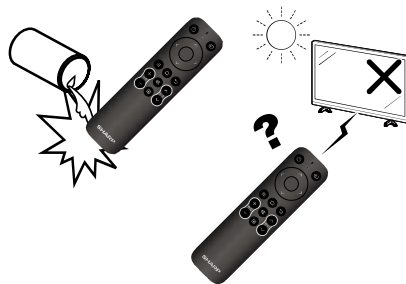

# 观看电视

## 打开或关闭电视机

### 首次运行电视机

电视机接上电源后，进入待机状态。

- 按下遥控器上的**电源**或电视机背部的操作按钮。
- 电源指示灯（紫色）：电视机已开启。
- 您可以按下遥控器上的**电源**来关闭或再次打开电视机。
- 请参阅第11页的前视图和后视图。

### 关闭电视机

如在已开机状态下（紫灯），按下遥控器上的**电源**或按下电视机操作按键，选择“关机”。

- 电视机进入待机模式，屏幕上的影像消失。
- 电源指示灯由紫变红灯，按下遥控器上的**电源**可再次打开电视机。
- 如在以上电视机待机状态下需要关闭电源，请将电视机的电源线插头从电源插座中拔出来。

### ■ 电源指示灯

关闭	电源关闭。
红灯	电视机处于待机状态。
紫灯	电视机已开启。

### 📌 注

- 通过设置->偏好设定->待机指示灯->关，可以将待机状态下的指示灯设置为关闭。
- 如果长时间不使用本电视机，请务必将电源线插头从电源插座中拔出来。
- 即使电视机处于待机状态，电视机也会略微消耗电量。
- 如遇特殊情况导致电视机突然断电（如停电或电网波动等），电视机再次通电后可能工作异常。此时请按下遥控器上的**电源**或拔插电视机电源线来重新启动电视机。
- 在观看电视过程中，电视机温度会升高，此为正常现象。
- 在电视机开启、关闭过程中，运行应用，系统在线升级过程中，请勿随意切断电源，否则可能造成电视机故障。  
如需关闭电视机电源，请关闭所有应用，并正常关闭电视机后再关闭电视机电源。

## 用户向导

购买电视机之后，当首次打开电源时，就会进入开始设置的向导。请按照菜单所示，一步一步地进行所需的设置。

### 在打开电源之前，请先确认以下事项。

- 是否已连接天线？
- 是否已将电源插头插入电源插座？
- 是否已经用高速连接到互联网的方式将电视机连接到路由器？

当初始设置完成后，即可进入智能电视的主页面。按下遥控器的◀/▶按键，即可在多界面进行切换。

如想观看传统电视节目，请按下遥控器上的Ⓜ进入快捷界面，选择信源进入信源界面，选择模拟电视/数字电视或者您的机顶盒所在的信源。全屏观看节目时，按下遥控器的菜单键，即可根据您的需要设置菜单。

# 网络设置

## 连接到网络

想要享受互联网服务，那么就需要用高速连接到互联网的方式将电视机连接到路由器。

### 注

- 如果不具备宽带互联网连接条件，那么请咨询您购买电视机的商店或询问您的互联网服务供应商或电话公司。
- 播放流媒体内容需要有稳定的连接速度，否则可能无法正常观看。

## 有线安装准备

打开路由器（市面有售）电源，如下图所示用以太网接线将电视机上的LAN端子连接到您的路由器。

- 路由器的使用方法请参阅其使用说明书。

### 有线连接概览图

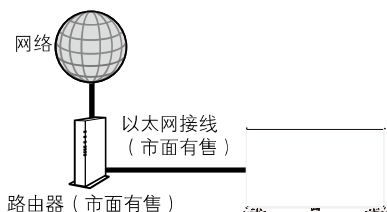

### 如何连接

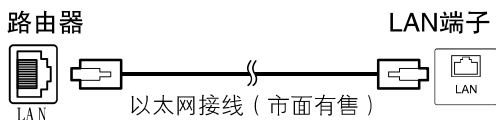

## 无线安装准备

打开路由器（市面有售）电源，如下图所示用无线方式将电视机连接到您的路由器。

- 路由器的使用方法请参阅其使用说明书。

### 无线连接概览图

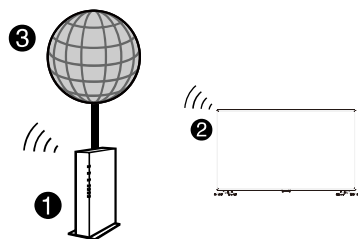

- 1 无线局域网路由器 / 接入点
- 2 电视
- 3 网络

### 注

- 本电视机具有如下认证。
  - Wi-Fi CERTIFIED™ (Wi-Fi 联盟的认证手续)
- 并非在所有的居住环境下都能保证有无线局域网连接并保证其性能。在如下情况下，无线局域网信号

可能很差或衰落，或其连接速度可能变得较慢。

- 在混凝土、有加固钢筋、或金属结构的建筑物中使用时
  - 放置在能阻隔信号的物体附近时
  - 在与其他辐射相同频率的无线设备一起使用时
  - 在微波炉和其他辐射磁场、静电、或电磁干扰的设备附近使用时
- 请确认您的网络中的防火墙允许访问到电视机的无线连接。
  - 当使用未经 Wi-Fi® 认证的接入点时，不能保证可正常运行。
  - 在使用无线局域网时，需要有一个无线局域网接入点来将电视机连接到互联网。设置方法请参阅您的接入点的使用说明书。
  - 播放流媒体内容需要稳定的连接速度。如果无线局域网的速度不稳定，那么请使用以太网连接。
  - 在转换到第三方或更改配置之前，请务必先进行无线局域网设置的初始化。

## 网络设置

打开设置菜单，选择网络进行网络设置。

### 有线网络连接

使用有线方式连接互联网。

#### DHCP 动态取得（自动连接）

系统会尝试自动获取IP地址等相关信息。

#### 静态固定IP（手动连接）

根据页面提示输入对应的IP地址、子网掩码、网关、首选DNS服务器、备用DNS服务器。

### 无线网络连接

使用无线方式连接互联网。

将“无线网络连接”设置为开启后，电视将搜索并显示附近可用的无线网络信息。选择您想连接的无线网络并在需要时按下OK键，调出输入法后输入密码。

### 注

- 如果您想要在有线网络和无线网络之间替换使用时，我们TV以无线连线为优先对外连线，若要使用有线网络时请将Wi-Fi开关关闭即可使用网络。

## 添加网络

如您想连接的无线网络为非广播状态，可以在此输入网络SSID进行查找后连接。

### WPS 简易连接。

支持WPS简易连线。

在您的无线路由器上按下WPS即可连线。

### WPS PIN 输入。

请在无线路由器上输入荧幕显示号码，即可连线。



## 智能功能介绍

在任何时候，按下遥控器上的主页，即可进入智能电视的首页。按下遥控器上的  进入快捷界面，选择信源进入信源界面，按下  可切换信源界面。

智能界面主要服务和功能包括：

- 选择信源（模拟电视、数字电视、HDMI1、HDMI2、HDMI3、分量、视频、媒体库）。
- 在线网络视频服务。
- 推荐应用和安装应用。

### 注

- 使用智能界面的相关内容需要宽带互联网连接条件。如果不具备宽带互联网连接条件，请咨询您的互联网服务供应商或电话公司。
- 智能界面下的相关内容需要连接网络并作出相关设置，请参照第 19 页的网络设置。
- 播放流媒体内容需要有稳定的连接速度，否则可能无法正常观看。
- 为确保正常使用网络功能请注意如下事项。
  - 如果连接的互联网速度太低，可能无法正常观看。建议建立一个高速、稳定的互联网连接。（2M 以上带宽为佳）
  - 在使用网络电视时如果电脑等设备也在使用该互联网，那么观看效果可能会降低或者无法连接。
  - 不同的网络接入环境和时间可能会存在连接不稳定或不能连接的现象。若出现这种情况，请根据屏幕上的提示再试一次或稍后再试。
  - 如果重试仍然不能连接，那么请检查网线是否脱落、网络连接设置是否正确以及网络环境是否有访问限制等问题。
- 智能界面中的相关内容今后可能会做相关调整，SHARP（夏普）公司保留相关调整权利，将不另行通知。
- SHARP（夏普）公司对于由服务供应商提供的内容和内容质量不承担任何责任。
- 说明书的图片仅作解释说明使用，可能与实际画面有所差异，请以操作时屏幕画面为准。
- 儿童请在家长指导下使用各项网络服务。
- 各个子菜单的操作可参考屏幕下方的操作提示。

## 其他有用功能

您可以连接USB存储设备或USB硬盘驱动器到电视机来欣赏其中的照片，聆听音乐以及观看视频。

### USB 模式下兼容的文件列表

#### 支持的视频格式

文件扩展名	视频编码	最高支持
.flv	H.264 MP/HP	1080p@30P 1080p@60P
.mp4, .mov		
.3gpp, .3gp		
.ts, .trp, .tp		
.asf		
.avi	MPEG4 SP/ASP	1080p@30P
.mkv		
.mp4, .mov		
.3gpp, .3gp		
.avi	MPEG1/2	1080p@30P
.mkv		
.DAT, .VOB, .MPG, .MPEG		
.ts, .trp, .tp		
.mp4, .mov		
.3gpp, .3gp		
.avi	RV30/RV40	1080p@60P
.mkv		
.rm, .rmvb	HEVC/H.265	4k2k@60P
.mkv		
.mp4, .mov		
.3gpp, .3gp		
.mkv		
.ts, .trp, .tp	VP8	1080p@30P
.mkv		
.webm	AVS	1080p@60P
.ts, .trp, .tp		
.3gpp, .3gp		
.mp4, .mov		

## 其他有用功能

### 支持的音频格式

文件拓展名	音频编码
.mp3	MPEG1 Layer 1/2/3
.flac	flac
.aac	AAC GAAC MPEG4(Enhanced Low Delay AAC)
.ogg	VORBIS
.wav	LPCM PCM WAVE
.m4a	MPEG4(AAC) AAC GAAC MPEG4(Enhanced Low Delay AAC)

### 支持的图片格式

文件拓展名	图片编码
PNG	4096*5760
BMP	7000*7000
GIF	4096*5760
JPEG	Progressive 3840*2160

### 注

- 不支持高级格式jpeg 文件。
- USB 1.1 设备中的文件可能无法正确播放。
- 不保证可以使用 USB 集线器。
- 上述列表中某些文件格式可能无法正常播放（包含图像、声音、字幕等）。
- 视比特率而定，某些文件可能无法播放。
- 由于字幕文件的不同，某些字幕可能无法正确显示。
- 仅显示兼容的文件格式。
- 根据文件不同，显示的播放时间可能会与实际播放时间稍有不同。
- 部分文件时间长度信息可能无法正确显示。
- 电视机可能无法识别USB存储设备或USB硬盘驱动器内包含的数据。
- 如果USB存储设备或USB硬盘驱动器中包含多个文件或文件夹，可能需要一段时间来读取数据。
- 有可能不支持某些视频文件中的外挂字幕。
- 当连接USB硬盘驱动器时，请确保使用带有交流电源适配器的硬盘驱动器。
- 当连接USB集线器时，电视机可能无法识别所有的USB设备。
- 传输文件时，切勿断开存储设备。
- 切勿反复将USB设备连接到电视机或断开。
- 当使用读卡器时，请确保在使用前插入存储卡。
- 电视机可能无法识别读卡器。
- 当电视正在播放USB设备中的数据时，请遵守以下事项：
  - 请勿关闭电视机
  - 请勿断开USB电缆连接
  - 请勿拔出/移动USB设备，如需拔出请先退出USB界面，否则可能造成数据丢失，USB设备损坏或电视系统故障无法正常运行。
- USB 1和USB 2端子不可同时连接硬盘驱动器。

### 警告

- 请勿使用USB延长线来连接USB存储设备到电视机的USB端子。否则可能会妨碍电视机正常播放。
- 为了更好地体验USB端口性能，建议在电视正常开机后再接入USB硬盘驱动器或USB存储设备。

### 童锁

- 该功能可防止儿童观看被认为是儿童不宜的暴力或色情场面。进入[童锁]前需要输入密码，初始的密码为0000。
- 节目锁定-设定欲封锁的频道。
- 密码更改-在此选项可做密码更改。
- 清除锁定-将所有童锁的设定恢复为出厂值。

# 附录

## 故障分析

下述问题并非一定由于故障而引起。在请人修理电视机之前，请再次检查电视机。

故障	可能的解决方案
<ul style="list-style-type: none"><li>没有电源。</li></ul>	<ul style="list-style-type: none"><li>检查是否按下了遥控器上的<b>电源</b>。（请参阅第18页） 如果电视机上的指示灯红灯，请按下遥控器上的<b>电源</b>。</li><li>交流电源线是否没有连接？（请参阅第15页）</li><li>电源是否被打开？（请参阅第18页）</li></ul>
<ul style="list-style-type: none"><li>不能操作本机。</li></ul>	<ul style="list-style-type: none"><li>外来的影响，例如闪电、静电等等，都可能导致不能正常运行。在这种情况下，请先关闭电视机的电源，或者拔下交流电源线并等待1到2分钟之后再重新插入，然后再操作电视机。</li></ul>
<ul style="list-style-type: none"><li>遥控器不起作用。</li></ul>	<ul style="list-style-type: none"><li>电池是否按极性（+，-）对齐了装入？（请参阅第17页）</li><li>电池是否已经电量耗尽？（更换新的电池。）</li><li>是否在强光或者荧光灯下使用？</li><li>是否有荧光灯照射到遥控感应器上？</li></ul>
<ul style="list-style-type: none"><li>画面被切断。</li></ul>	<ul style="list-style-type: none"><li>屏幕模式调校（例如图像显示比例）是否正确？</li></ul>
<ul style="list-style-type: none"><li>奇怪的颜色、彩色浅淡、色调昏暗、或彩色偏移。</li></ul>	<ul style="list-style-type: none"><li>调校图像色调。</li><li>房间是否太亮？在特别明亮的房间里画面可能看起来比较暗淡。</li><li>检查彩色制式的设置。</li></ul>
<ul style="list-style-type: none"><li>电源突然关闭。</li></ul>	<ul style="list-style-type: none"><li>机器内部的温度升高。 移开挡住通风口的物体，或是清洁通风口。</li><li>是否设置了无信号自动关机？是否设置了定时关机？</li></ul>
<ul style="list-style-type: none"><li>没有图像。</li></ul>	<ul style="list-style-type: none"><li>与其外部设备之间的连接是否正确？（请参阅第16页）</li><li>是否选择了正确的输入？（请参阅第16页和第20页）</li><li>图像调校是否正确？</li><li>天线是否正确地连接好了？（请参阅第15页）</li><li>检查彩色制式的设置。</li></ul>
<ul style="list-style-type: none"><li>没有声音。</li></ul>	<ul style="list-style-type: none"><li>音量是否太低？（请参阅第13页）</li><li>检查声音制式的设置。</li></ul>
<ul style="list-style-type: none"><li>电视机有时会发出破裂声。</li></ul>	<ul style="list-style-type: none"><li>这并非故障。由于温度变化，机壳会有轻微的热胀冷缩，此时可能发出声响。这并不影响电视机的性能。</li></ul>
<ul style="list-style-type: none"><li>无法选择想要的频道。</li></ul>	<ul style="list-style-type: none"><li>切换数字电视和模拟电视模式。</li></ul>
<ul style="list-style-type: none"><li>无法连接网络。</li></ul>	<ul style="list-style-type: none"><li>以太网接线是否正确连接？（请参阅第19页）</li><li>请参阅“网络设置”的设定。（请参阅第19页）</li></ul>

### 在高温和低温环境下使用的注意事项

- 当机器在低温空间使用时（例如房间、办公室），图像可能会出现拖尾或是出现少许延迟。这并不是故障，当温度恢复正常时，本机的显示也会恢复正常。
- 勿将本机置于很热或很冷的地方。也不要将本机置于受到阳光直接照射或接近热源的地方，否则可能会引起外壳变形，并导致液晶显示屏发生故障。  
储藏温度为  $-20^{\circ}\text{C}$  到  $+60^{\circ}\text{C}$ 。

附录

夏普牌液晶彩色电视机规格

项目		型号	4T-C60AKMA 4T-C60AKZA	4T-C60AKNA 4T-C60AKGA
		销售名称		60A3UM 60A3UZ
背光源		LED		
屏幕尺寸 ( 对角线 )		153 cm		
最大可视图像尺寸 ( 宽 cm × 高 cm )		133.1 × 74.8		
亮度		≥ 200 cd/m <sup>2</sup>		
对比度 *		≥ 150:1		
分辨率 *		3840 ( 水平 ) × 2160 ( 垂直 )		
静态清晰度 *		HDTV : 水平 ≥ 600, 垂直 ≥ 600 以上		
色域覆盖率 *		≥ 25%		
面板液晶物理响应时间		Typ. 8.8ms		
电视标准	电视制式		PAL B/G, D/K, I, DTMB	
	接收频率	ATV	44.25~863.25MHz	
		DTV	52.5~866.0 MHz	
	接收频道	VHF/UHF	C1~C12, C13~C57	
		有线电视	Z1~Z7, Z8~Z16, Z17~Z38	
立体声 / 双语		D/K, B/G, I, M, 丽音(NICAM)		
视频彩色制式		PAL		
音频输出功率		10W × 2 ( 左/右 ) (AV输入、负载6欧姆、失真度为10%时)		
扬声器		( L197mm × W28 × H27mm ) × 2		
端子	侧面	Micro SD	Micro SD (TF) 存储卡	
		USB1	USB 2.0 输入	
		USB2	USB 2.0 输入	
		天线	UHF/VHF 75 Ω DIN 型插座	
		HDMI 1	HDMI (HDMI输入) (480i/ 576i/ 480p/ 576p/ 720p@50Hz & 60Hz/ 1080i@50Hz & 60Hz/1080p@24Hz,25Hz, 30Hz, 50Hz & 60Hz/ 2160p@30Hz & 60Hz***	
	下面	服务专用端子	直径 3.5mm 插孔 (仅用于服务)	
		数字音频输出	数字光纤输出 (Optical)	
		LAN	网络接口	
		HDMI 3	HDMI (HDMI输入) (480i/ 576i/ 480p/ 576p/ 720p@50Hz & 60Hz/ 1080i@50Hz & 60Hz/1080p@24Hz,25Hz, 30Hz, 50Hz & 60Hz/2160p@30Hz & 60Hz ***	
		HDMI 2 (ARC)	HDMI (HDMI输入) (480i/ 576i/ 480p/ 576p/ 720p@50Hz & 60Hz/ 1080i@50Hz & 60Hz/1080p@24Hz,25Hz, 30Hz, 50Hz & 60Hz/2160p@30Hz & 60Hz ***	
		分量/复合视频输入	分量输入 (480i/ 576i/ 480p/ 576p/ 720p@50Hz & 60Hz/ 1080i@50Hz & 60Hz/1080p@ 50Hz & 60Hz), 复合视频输入 (480i / 576i)	
		屏幕显示的语言	简体中文 / 英文	
电源要求		交流 220 V, 50Hz		
整机消耗功率		178W		
能效等级 **		2级		
能效指数 (EEL <sub>LCD</sub> ) **		2.0		
待机消耗功率		0.50 W		
重量	不包括底座	16.2kg		
	包括底座	16.8kg		
工作温度		0°C~45°C		
产品执行标准		Q/SUT010		

注

- 作为不断改进产品性能的方针之一，SHARP公司保留为改进产品而改变设计与规格不需事先通知的权利。
- \* 测量方法根据 SJ/T11348。
- \*\* 依据国家标准：GB24850-2013。
- \*\*\*当你连接外部设备输出2160p/60Hz时,请使用HDMI端口连接,并设置->图像->高级设置->深层色彩显示,设置为"开"。

轮廓图

单位：毫米

- 4T-C60AKMA
- 4T-C60AKZA
- 4T-C60AKNA
- 4T-C60AKGA

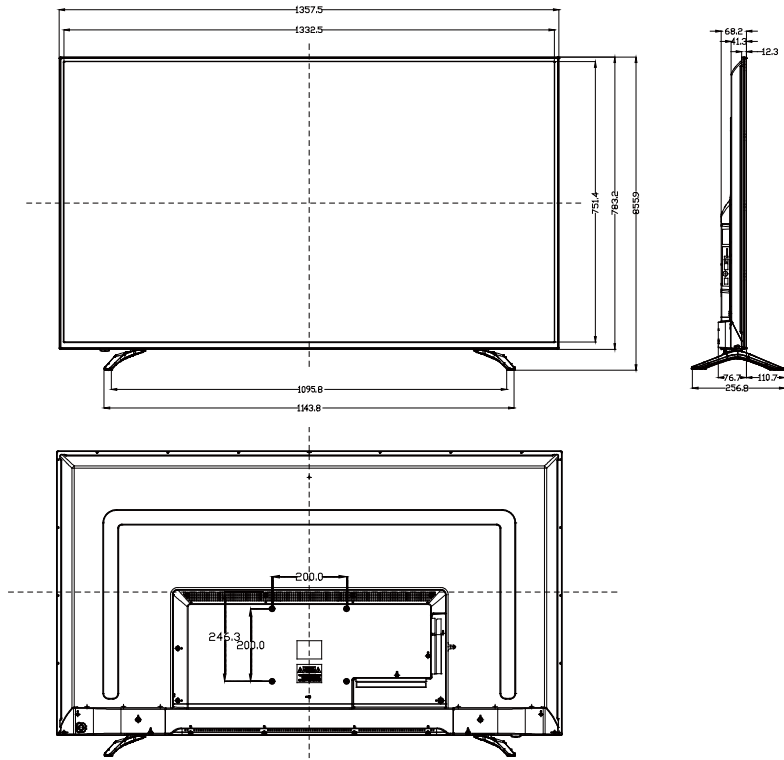

# SHARP®

使用前请仔细阅读

## 快速指南

60A3UM

60A3UZ

60A3UK

型号: 4T-C60AKMA/ZA/NA/GA

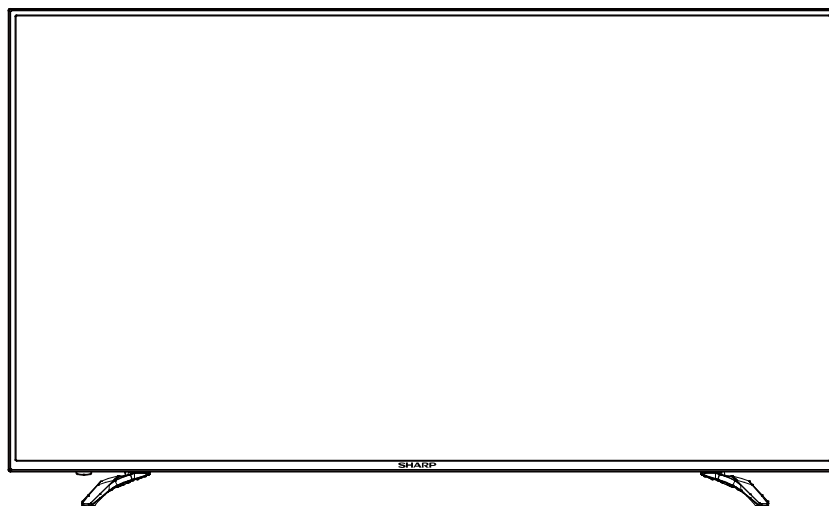

4T-C60AKMA  
4T-C60AKZA  
4T-C60AKNA  
4T-C60AKGA

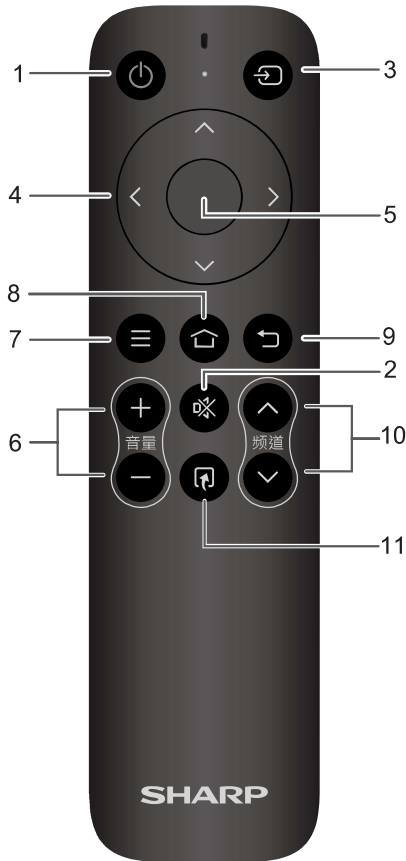

1. **电源（待机 / 打开）**  
打开和关闭电视机。
2. **静音**  
关闭音量。
3. **讯号源键**  
切换各种讯号源。
4. **▲ / ▼ / ◀ / ▶（游标）**  
选择所需的项目。
5. **OK**  
确认进入或者支持当前选择的操作；在模拟电视/数字电视下可调出频道清单。
6. **音量 + / -**  
音量递增 / 音量递减。
7. **菜单**  
显示各功能模式的菜单。
8. **主页**  
进入智能电视的主页面。
9. **返回**  
菜单模式：返回到前一级菜单画面。  
全屏电视模式：返回至电视 / 信源界面。
10. **频道 ▲ / 频道 ▼**  
频道递增 / 频道递减。（使用机顶盒观看电视时，请使用机顶盒的遥控器。）
11. **快捷键**  
按快捷键，快速的打开页面。

**注**

- 使用机顶盒观看电视时，请使用机顶盒的遥控器。
- 选择不同的输入模式时，电视设置菜单中可选的项目可能会有不同。但是其操作过程是一样的。
- 使用说明书中的画面是用于进行解释的（有些可能经过放大和裁剪），可能会与实际画面稍有不同。

**电视机按键**

您也可以使用电视机上的操作按键来进行电视设置。  
（电视机的操作按键位置请参阅第11页的电视机后视图。）



按键动作	功能
短按确定	电视关机状态下：开机
左/右	音量 减/加
上/下	频道 加/减
长按确定	电视机开机状态下：关机

# 电视机后视端子图

■ 4T-C60AKMA  
4T-C60AKZA  
4T-C60AKNA  
4T-C60AKGA

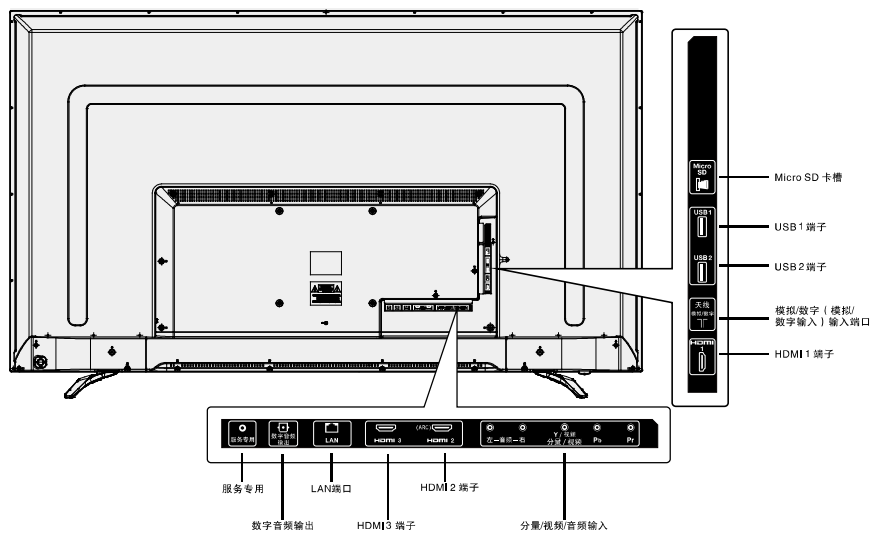

• 各端子的具体连接方法与说明，请参阅产品使用说明书。



## 连接外部设备

可将许多类型的外部设备连接到电视机上，如数字电视机机顶盒、录影机、游戏机、摄录机、DVD影碟机、USB设备和电脑等。

### 警告

- 为保护所有的设备，在连接数字电视机机顶盒、录影机、游戏机、摄录机、影碟机、电脑或其他设备之前，请务必先关闭电视机的电源。
- 在进行连接之前，请仔细阅读有关的使用说明书（数字电视机机顶盒、录像机、影碟机等）。

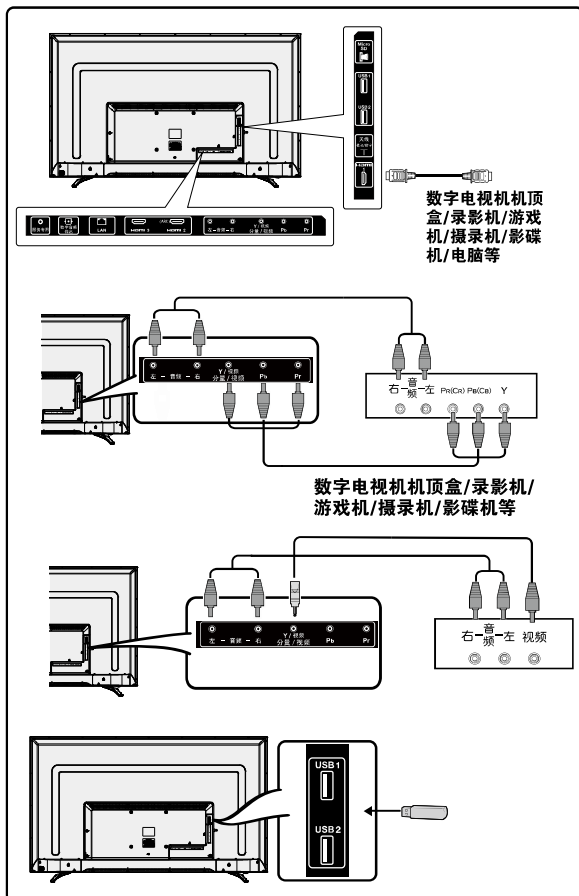

### 使用HDMI（高清晰度多媒体接口）连接线（市面有售）连接

- 当使用此连接时，请按下遥控器上的 **Ⓜ** 进入快捷界面，选择信源进入信源界面，然后按下遥控器上的 **▲/▼/◀/▶** 选择“HDMI1”、“HDMI2”、“HDMI3”，按下 **确定** 进入。

### 使用分量连接线（市面有售）连接

- 当使用此连接时，请按下遥控器上的 **Ⓜ** 进入快捷界面，选择信源进入信源界面，然后按下遥控器上的 **▲/▼/◀/▶** 选择“分量”，按下 **确定** 进入。

### 使用视频连接线（市面有售）连接

- 当使用此连接时，请按下遥控器上的 **Ⓜ** 进入快捷界面，选择信源进入信源界面，然后按下遥控器上的 **▲/▼/◀/▶** 选择“视频”，按下 **确定** 进入。

### 连接USB设备

- 当使用此连接时，请按下遥控器上的 **Ⓜ** 进入快捷界面，选择信源进入信源界面，然后按下遥控器上的 **▲/▼/◀/▶** 选择“媒体库”，按下 **确定** 进入。

### 注

- 请按颜色插入各个端子。
- 使用电视机顶盒观看电视节目时，请使用机顶盒遥控器切换频道。

## 用户向导

当首次打开电源，或还原系统后首次开机，就会进入开始设置的向导。您可以按照画面提示，一步步地进行所需的设置。

### 注

- 初次打开电视，或还原系统后首次打开电视机时，开机时间较长，请耐心等待。

# 智能互联网电视

## 有线安装准备

打开路由器（市面有售）电源，如下图所示用以太网接线将电视机上的LAN端子连接到您的路由器。

- 路由器的使用方法请参阅其使用说明书。

## 有线连接概览图

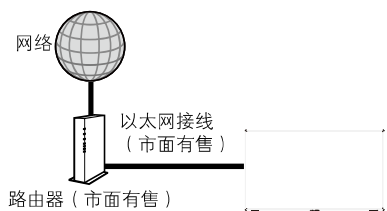

## 如何连接

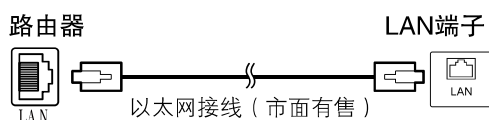

## 无线安装准备

打开路由器（市面有售）电源，如下图所示用无线方式将电视机连接到您的路由器。

- 路由器的使用方法请参阅其使用说明书。

## 无线连接概览图

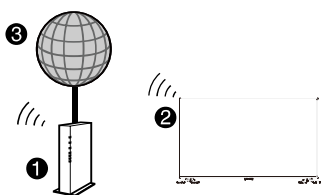

- ① 无线局域网路由器 / 接入点
- ② 电视
- ③ 网络

## 网络设置

选择智能主页面的“设置”图标，然后按下**确定**。按下▲/▼，选择“网络”选项，然后按下**确定**，屏幕显示当前网络连接信息。

## 有线网络连接

- 1 按下▲/▼，选择“有线网络连接”，然后按下**确定**。
- 2 按下◀/▶，选择“有线网络连接”为“开启”，然后按下**确定**。

### 自动连接

按下▲/▼，选择“自动连接”。按下◀/▶，选择“开启”。系统会尝试自动获取IP地址等相关信息。

### 手动连接

按下▲/▼，选择“自动连接”。按下◀/▶，选择“关闭”。根据页面提示输入对应的IP地址、子网掩码、网关、首选DNS服务器、备用DNS服务器。输入完成后按下▲/▼，选择“保存”，即可进行连接。

## 无线网络连接

- 1 按下▲/▼，选择“无线网络连接”，然后按下**确定**。
- 2 按下◀/▶，选择“无线网络连接”为“开启”。菜单显示当前附近的无线网络信息。
- 3 按下▲/▼，选择一个可用的无线网络连接，然后按下**确定**。如当前无线网络连接安全性为不开放，按下遥控器**确定**，调出输入法，输入密码，进行连接。若安全性为开放，则不需要输入密码。  
选择“刷新”，然后按下**确定**，可以刷新当前可使用的网络列表。

## 智能功能介绍

智能电视搭载安卓平台，实现在线点播视频服务，海量第三方应用随心下载使用。

在任何时候，按下遥控器上的**主页**，即可进入智能主界面。

### 注

- 如果不能正常使用网络功能，请参阅产品使用说明书第19页进行网络设置。
- 网页内容随时更新中，具体显示内容可能与图示不一致。
- 电视机及遥控器的详细操作请参阅产品使用说明书。
- 因为未经过严格测试，本公司不能保证其它非预装的操作系统或本说明书未明确表明支持的软件在本机上使用的兼容性、稳定性、可靠性和安全性，以及其它操作系统或软件不会对本产品原有性能、稳定性、可靠性和安全性产生影响，本公司也不提供其它操作系统下的驱动程序。这里“非预装的操作系统”包括预装操作系统的升级版本或先前版本或其修改版本以及其它与预装操作系统不同的操作系统。

## 简单图像问题分析

出现下列现象可能并非故障原因，在您致电客服之前，可尝试下列解决方法。

现象	可能原因	解决方法
<ul style="list-style-type: none"> <li>图像不清晰，比商场的模糊。</li> </ul> 	<p>机顶盒、有线电视信号本身不如商场的宣传片清晰。</p> <p>电视机与外部设备的接线接触不良。</p>	<p>建议切换为高清信号。</p> <p>请参考本手册说明重新接线。建议使用高品质的连接线。</p>
<ul style="list-style-type: none"> <li>图像闪烁</li> </ul> 	<p>屏幕亮度过高。</p> <p>距离屏幕过近，造成眼睛疲劳。</p> <p>电视与外部设备信号未能很好地兼容。</p>	<p>请从设置→图像→亮度，将亮度调整到合适的水平。</p> <p>建议在电视屏幕高度3倍的距离观看电视。</p> <p>可以尝试关闭电视，插拔电源后重新启动电视。或者可以通过设置→图像→重设图像，将电视系统还原到出厂设置。</p>
<ul style="list-style-type: none"> <li>图像（色彩）失真</li> </ul> 	<p>图像色彩未做调整。</p>	<p>建议通过设置→图像→图像设定→色度或色调，调整色彩。</p>
<ul style="list-style-type: none"> <li>图像（比例）失真</li> </ul> 	<p>图像显示大小比例未做调整。</p>	<p>建议在视频播放界面，按遥控器<b>菜单键</b>，选择<b>画面比例</b>调整图像大小。</p>

**备忘**

# 备忘